



Expédition et traitement de courrier
Inséreuse

Empileuse verticale motorisée pour les systèmes Relay^{MC}

Guide d'utilisation

Version française

SV61322 Rév. D

1^{er} août 2015



Remarque : Cet appareil a été testé et déclaré conforme aux restrictions qui s'appliquent aux périphériques numériques de classe A, conformément à l'article 15 de la réglementation de la FCC. Ces restrictions visent à garantir une protection raisonnable contre les interférences néfastes lorsque l'équipement est utilisé dans un environnement commercial. Cet équipement génère, utilise et peut émettre des radiofréquences et, s'il n'est pas installé et utilisé conformément au manuel d'instructions, risque de causer des interférences néfastes avec les communications radio. L'utilisation de cet équipement dans une zone résidentielle est susceptible de provoquer des interférences. Dans ce cas, l'utilisateur est tenu de prendre les mesures nécessaires pour y remédier à ses frais.

ATTENTION : Toute modification apportée à cet équipement non expressément approuvée par la partie responsable de la conformité (Pitney Bowes) risque d'annuler l'autorité dont dispose l'utilisateur pour utiliser cet équipement.



Ce système est certifié conforme à toutes les directives applicables de l'Union européenne.

SV61322 Rév. D 1^{er} août 2015

© Pitney Bowes Inc., 2004, 2005, 2006, 2015. Tous droits réservés.

Ce manuel ne peut pas être reproduit, de façon intégrale ou partielle, de quelque manière que ce soit, ni stocké dans un système de récupération de quelque type que ce soit, ni diffusé par quelque moyen que ce soit, par voie électronique ou mécanique, sans l'autorisation écrite explicite de Pitney Bowes. Bien que tous les efforts raisonnables aient été déployés pour assurer l'exactitude et l'utilité de ce guide, nous déclinons toute responsabilité vis-à-vis des erreurs ou des oublis, ainsi qu'en cas de mauvaise utilisation ou de mauvaise application de nos produits.

En raison de notre programme constant d'amélioration des produits, les spécifications de l'équipement et du matériel, ainsi que ses niveaux de performances, sont susceptibles d'être modifiées sans avis préalable. Votre appareil peut ne pas comporter certaines des fonctions décrites dans ce manuel.

E-Z Seal est une marque déposée de Pitney Bowes Inc.

ENERGY STAR est une marque déposée de United States Environmental Protection Agency.

Consignes de sécurité importantes	1
Technologie de l'empileuse verticale motorisée	2
Capacité.....	2
Communication entre l'empileuse et l'inséreuse	2
Accès à l'empileuse	2
Caractéristiques de l'équipement	3
Réglage de la hauteur de la paroi d'empilage.....	4
Déchargement de l'appareil.....	4
Dégagement de bourrages de l'empileuse.....	5
Dégagement de bourrages d'une empileuse fixée à une inséreuse Relay ^{MC} 2000/3000/4000	6
Dégagement de bourrages d'une empileuse fixée à une inséreuse Relay ^{MC} 5000/6000/7000/8000	7
Tirez le maximum de votre empileuse	8
Dépannage	9
Signification des voyants de l'empileuse	9
Messages d'erreur de l'empileuse – Inséreuse Relay ^{MC} 2000/3000/4000	10, 11
Messages d'erreur de l'empileuse – Inséreuse Relay ^{MC} 5000/6000/7000/8000	12
Fonctionnement de l'empileuse en mode hors communication.....	13
Spécifications	14
Taille et poids	14
Capacité.....	14
Poids de la pile	14
Inséreuses compatibles	14
Taille et poids des enveloppes.....	15
Alimentation	15
Interface de communication avec l'inséreuse.....	15
Ordre d'empilage	15

Sommaire

Si vous avez besoin d'aide	16
Ressources aux États-Unis	16
Ressources au Canada	16

Consignes de sécurité importantes

Au moment d'utiliser cet appareil, appliquez les mesures de sécurité suivantes et respectez les normes de santé et de sécurité spécifiques à votre activité sur votre lieu de travail :

- Utilisez uniquement des fournitures agréées par Pitney Bowes, notamment en matière d'aérosol dépoussiérant. Un entreposage inadéquat et l'utilisation d'un dépoussiéreur en aérosol ou d'un dépoussiéreur inflammable peuvent entraîner des conditions propices à une explosion et ainsi causer des blessures ou des dommages matériels. N'utilisez jamais d'aérosols dépoussiérants dont l'étiquette indique qu'ils sont inflammables et lisez toujours les instructions et les consignes de sécurité indiquées sur la bombe aérosol.
- Lire les instructions avant d'utiliser l'équipement. Utiliser l'appareil uniquement aux fins prévues.
- Utiliser le cordon d'alimentation fourni avec le module. Branchez ce cordon, ainsi que tous les autres cordons fournis, sur une prise de courant murale correctement mise à la terre, facilement accessible et située à proximité de l'appareil. Elle est ainsi libre de tout obstacle et l'espace autour de l'appareil est suffisant pour en faire l'entretien.
- Utiliser uniquement l'adaptateur c.a. conçu spécifiquement pour l'empileuse. En effet, un adaptateur de courant alternatif tiers risque d'endommager le bac de l'empileuse.
- La prise murale à laquelle le cordon d'alimentation est branché constitue le moyen principal de coupure d'alimentation de l'appareil en courant alternatif.
- N'utilisez pas d'adaptateur sur le cordon d'alimentation ou la prise murale. Ne retirez pas la fiche de mise à la terre du câble d'alimentation.
- Ne pas utiliser une prise murale commandée par interrupteur ou à laquelle d'autres appareils sont branchés. Ne pas placer le câble de l'adaptateur c.a. ou le cordon d'alimentation sur un bord coupant et ne pas le coincer entre des meubles ou entre des meubles et le mur.
- Tenir les mains, les vêtements amples, les bijoux et les cheveux longs loin des pièces mobiles.

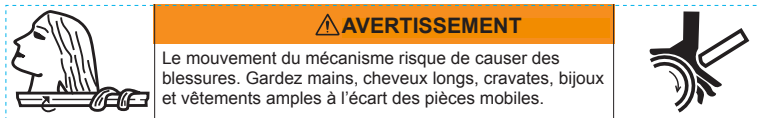

- Ne retirez pas les capots. Sous le couvercle et les panneaux se trouvent des pièces dangereuses auxquelles seul un technicien formé peut accéder.
- Signalez immédiatement au service après-vente de Pitney Bowes toute pièce endommagée ou tout composant non fonctionnel. Il peut alors être dangereux d'utiliser l'appareil.
- Effectuez un entretien régulier de l'appareil afin qu'il fonctionne toujours à son meilleur niveau de performance. L'absence d'entretien régulier peut entraîner un mauvais fonctionnement de l'appareil. Adressez-vous à Pitney Bowes pour planifier les séances d'entretien nécessaires.

Empileuse verticale motorisée

Empileuse verticale motorisée

L'empileuse verticale motorisée est une empileuse motorisée compacte, alimentée par le bas, qui se raccorde à la sortie de plusieurs systèmes d'insertion de documents de Pitney Bowes, notamment ceux des séries Relay 2000/3000/4000 et Relay 5000/6000/7000/8000. Cet appareil permet d'empiler parfaitement les pièces de courrier provenant de l'inséreuse et de les garder dans l'ordre dans lequel elles ont initialement été chargées.

Des capteurs contrôlent l'arrivée des pièces de courrier, de sorte que l'inséreuse s'arrête automatiquement si une pièce de courrier bloque l'empileuse ou si elle est remplie. L'empileuse est conçue pour être déchargée en cours de fonctionnement et assurer ainsi une productivité optimale. Le déchargement « à la volée » permet de ne pas interrompre inutilement la production.

Capacité

L'empileuse a une capacité maximale équivalente à un plateau de courrier (une pile de 21 po/530 mm). La capacité réelle peut varier selon l'épaisseur des pièces de courrier et les conditions ambiantes.

La capacité de l'empileuse est telle que le déchargement à la volée vous permet d'effectuer d'autres opérations relatives au courrier. La pile de courrier atteint la hauteur maximum uniquement si vous cessez le déchargement à la volée. Les pièces de courrier s'empilent jusqu'au déclenchement du capteur de vérification du remplissage ou d'un autre capteur qui protège le moteur des surchauffes causées par des piles trop lourdes.

Communication entre l'empileuse et l'inséreuse

La communication entre l'inséreuse et l'empileuse est assurée par un câble série (Relay 2000/3000/4000) ou USB (Relay 5000/6000/7000/8000).

L'interface de l'empileuse est « intelligente », ce qui signifie que l'inséreuse s'arrête en même temps que l'empileuse lorsque cette dernière est pleine ou qu'une erreur se produit.

Accès à l'empileuse

- Pour les inséreuse Relay 2000/3000/4000, un tiroir coulissant permet de séparer facilement l'empileuse de l'inséreuse pour dégager les pièces de courrier bloquées dans l'appareil.
- Pour les inséreuse de la série Relay 5000/6000/7000/8000, une charnière permet d'ouvrir l'empileuse pour dégager les pièces de courrier coincées.

Caractéristiques de l'équipement

Avant

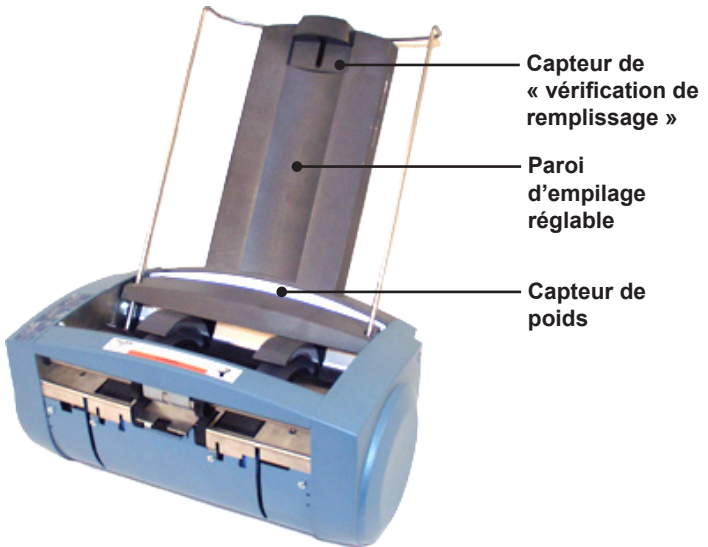

Vue latérale

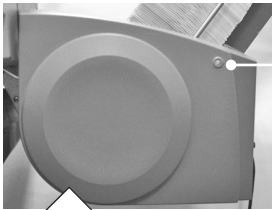

Arrière

Poignée (pour retirer l'empileuse)

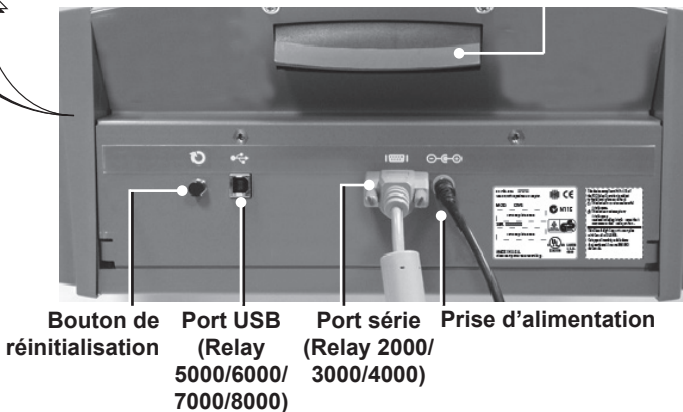

Empileuse verticale motorisée

Réglage de la hauteur de la paroi d'empilage

1. Saisissez le haut de la paroi d'empilage et faites-la glisser vers le haut ou le bas pour qu'elle atteigne la position appropriée.
2. Utilisez le bouton à l'arrière pour la fixer.

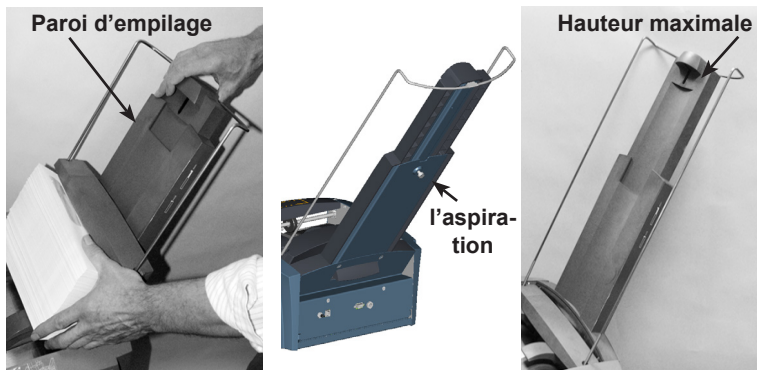

REMARQUE : Les enveloppes au bas de la pile peuvent se déformer à cause du poids de la pile. Si ce problème survient, diminuez la hauteur de la paroi d'empilage.

Déchargement de l'appareil

1. Retirez les pièces de courrier qui sont sur le dessus de la pile. (Ne prenez pas une quantité de pièces de courrier telle que vos mains sont trop pleines et dans une position anormale.)
2. Retirez le matériel.

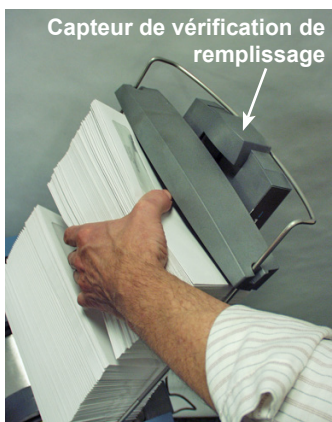

REMARQUE : Vous pouvez enlever les pièces de courrier pendant que l'empileuse fonctionne. La réception fonctionne tant que le capteur de vérification de remplissage n'est pas obstrué pendant plus d'une demi-seconde.

Dégagement de bourrages de l'empileuse

1. Soulevez ou enlevez les pièces de courrier empilées et retirez celle qui est coincée.



Pièce de courrier coincée

2. Dans le cas des inséreuse Relay 2000/3000/4000, retirez l'empileuse de la base, puis enlevez les pièces de courrier coincées, comme illustré à droite. *(Les sections suivantes de ce chapitre contiennent des instructions plus détaillées.)*



OU

3. Pour les inséreuse de série Relay 5000/6000/7000/8000, déverrouillez l'empileuse, ouvrez-la et retirez les pièces de courrier coincées. *(Les sections suivantes de ce chapitre contiennent des instructions plus détaillées.)*

REMARQUES :

- Lorsque l'empileuse s'arrête, l'écran de l'inséreuse affiche un message indiquant ce qui se produit et comment faire pour reprendre l'utilisation.
- Il est également possible de vérifier l'état de l'empileuse grâce au voyant d'état (DEL).
- Pour certaines erreurs, il peut être nécessaire d'appuyer sur le bouton de RÉINITIALISATION de l'empileuse pour reprendre l'utilisation normale.

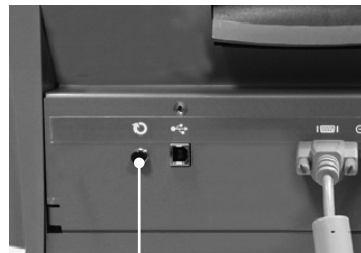

Bouton de réinitialisation

Empileuse verticale motorisée

Dégagement de boudrages d'une empileuse fixée à une inséreuse Relay 2000/3000/4000

1. Éloignez l'empileuse de l'inséreuse en la faisant glisser.

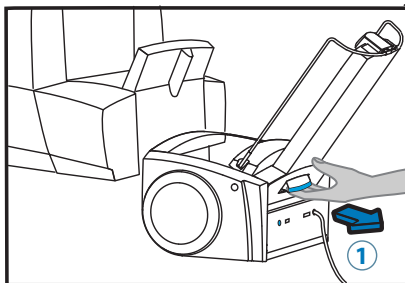

2. Levez le capot de plastique (A) et abaissez le panneau du bloc de sortie des enveloppes (B) de l'inséreuse, puis retirez les boudrages et fermez les loquets.

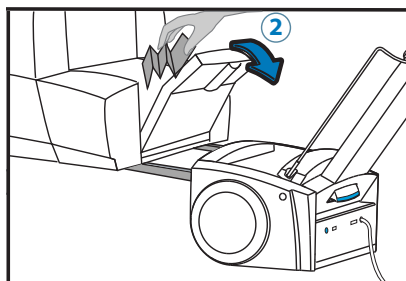
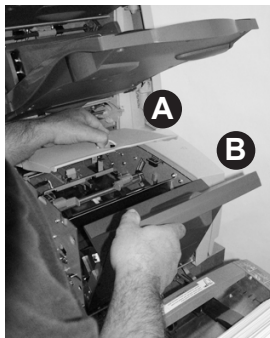

3. Faites glisser l'empileuse pour la replacer dans l'inséreuse. Si l'empileuse n'est pas poussée jusqu'au fond, le dispositif de verrouillage ne s'enclenchera pas et le système ne pourra pas fonctionner.
4. Appuyez sur le bouton de RÉINITIALISATION sur le coin arrière de l'empileuse (4) ou sur le bouton de mise en marche de l'inséreuse.

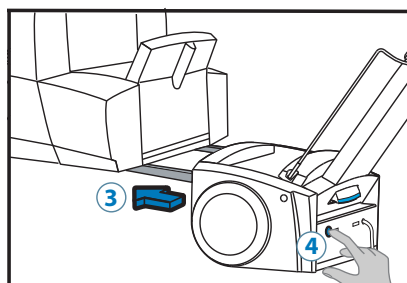

Dégagement de brouillages d'une empileuse fixée à une inséreuse Relay 5000/6000/7000/8000

1. LEVEZ le levier de dégagement de l'empileuse.

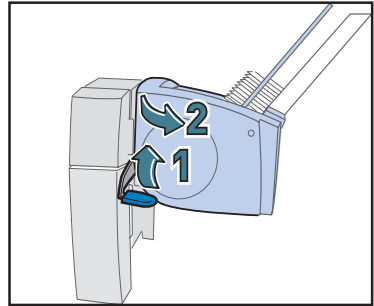
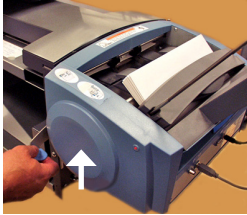

2. Ouvrez l'empileuse (fixée sur un côté sur l'illustration) et dégagez les brouillages.

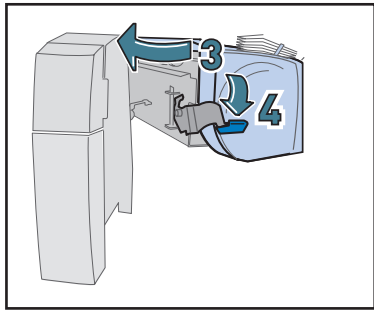

3. Fermez l'empileuse.



4. ABAISSEZ le levier de dégagement de l'empileuse pour la verrouiller.



5. Effectuez les étapes suivantes pour reprendre l'utilisation :
 - a. Revérifiez que les brouillages sont dégagés.
 - b. Appuyez sur le bouton de MISE EN MARCHÉ situé sur le panneau de commande de l'inséreuse.

REMARQUE : Pour certaines erreurs, il peut être nécessaire d'appuyer sur le bouton de RÉINITIALISATION de l'empileuse pour reprendre l'utilisation normale. Voir les messages d'erreurs dans ce guide.

Empileuse verticale motorisée

Tirez le maximum de votre empileuse

Dans la plupart des cas, l'empileuse empile des pièces de courrier jusqu'à la hauteur maximum de 53 mm (21 po), soit la longueur d'un plateau postal standard du USPS. Cependant, dans certaines conditions et pour certaines applications, cette hauteur peut ne pas convenir.

Pour commencer, nous vous recommandons de régler la hauteur de l'empileuse aux trois quarts, c'est-à-dire environ à 400 mm (16 po). Cette hauteur, qui convient à la plupart des applications, constitue le meilleur compromis entre la hauteur et la qualité de l'empilage.

Certaines applications et conditions d'utilisation exigent le réglage de la hauteur d'empilage maximum à un niveau inférieur pour assurer une qualité constante dans l'éventualité où vous laisseriez l'appareil se remplir. Dans un tel cas, diminuez la hauteur d'empilage maximale de 25 à 50 millimètres (1 à 2 po), jusqu'à ce que la qualité soit satisfaisante.

Les facteurs suivants influent sur la hauteur d'empilage maximale :

- l'intégrité de la pile (les enveloppes sont-elles bien alignées?);
- la qualité du cachetage (rabat uniforme, exempt de plis ou de toute autre imperfection);
- la qualité de l'enveloppe externe (nulle marque ou imperfection causées par les composantes ou les guides de l'empileuse ou par la pile elle-même);
- l'humidité et les températures extrêmes;
- du matériel de piètre qualité, comme certaines enveloppes en papier recyclé ou des fournitures qui ont été stockées dans des conditions inadéquates (dans un endroit qui n'est pas frais et sec).

REMARQUES

- La pratique courante est de décharger l'appareil à la volée, de sorte que la pile n'atteint jamais, ou pratiquement jamais, la hauteur maximum.
- Dans certains cas, avant que la pile atteigne le haut de la paroi d'empilage, le voyant de l'empileuse clignote en rouge ou en vert, indiquant ainsi qu'il faut vider l'appareil. Il s'agit d'une condition normale qui signifie que la pile est trop lourde.
- L'humectage excessif peut entraîner une déformation du rabat. Pour remédier à ce problème, mettez la solution E-Z Seal^{MD} de Pitney Bowes dans le réservoir de cachetage de l'inséreuse. Vous pouvez également diminuer la hauteur de la paroi d'empilage ou vider partiellement l'empileuse pendant qu'elle fonctionne.

Dépannage



Empileur
Voyant DEL

Voyants DEL de l'empileuse

Voyant DEL	Relay 2000/3000/4000	Relay 5000/6000/7000/8000
Éteint	L'empileuse n'est pas sous tension.	L'empileuse n'est pas sous tension.
Voyant vert	Fonctionnement normal.	Pas d'erreur; fonctionnement normal.
Voyant vert (clignotant)	L'empileuse est presque pleine; retirez la pile.	S.O.
Ambre	S.O.	L'empileuse est presque pleine; retirez la pile.
Voyant rouge (clignotant)	L'empileuse est pleine; retirez la pile.	S.O.
Voyant rouge	Appuyez sur le bouton de réinitialisation pour annuler une erreur.	Corrigez la situation.
Voyant rouge (séquence de deux clignotements)	Blocage lors du transport; enlevez la pièce de courrier qui bloque l'appareil, puis enfoncez le bouton de réinitialisation ou le bouton de mise en marche de l'inséreuse.	S.O.
Voyant rouge (séquence de trois clignotements)	Le capot de l'inséreuse est ouvert ou l'empileuse est retirée de l'inséreuse; fermez le capot ou remettez l'empileuse en place, puis enfoncez le bouton de réinitialisation ou le bouton de mise en marche de l'inséreuse.	S.O.
Voyant rouge (séquence de quatre clignotements)	Erreur de l'empileuse; retirez la pièce de courrier qui bloque l'appareil, le cas échéant, puis appuyez sur le bouton de réinitialisation ou le bouton de mise en marche de l'inséreuse.	S.O.
Voyant rouge (séquence de cinq clignotements)		

Empileuse verticale motorisée

Messages d'erreur de l'empileuse – Relay 2000/3000/4000 Inséreuse

Message d'erreur	Solution	Autres commentaires
Empileuse non détectée; appuyez sur MISE EN MARCHÉ pour réessayer ou sur ARRÊT pour la désinstaller.	S'assurer que le câble série reliant le bac de réception motorisé et l'inséreuse est installé correctement. Si le problème persiste, contactez le service après-vente.	Vous pouvez également appuyer sur ARRÊT pour désinstaller l'empileuse. Cette action rompt les communications de l'empileuse et vous permet de l'utiliser en mode hors communication jusqu'à ce que le service après-vente ait résolu le problème.
E118 – Vérifier position empileuse	L'empileuse motorisée a été retirée au cours de la création d'une pièce d'essai ou de l'exécution d'une tâche de courrier. L'interrupteur du dispositif de verrouillage est ouvert. Enfoncer l'empileuse dans sa position normale de fonctionnement.	L'empileuse se déplace sur des glissières. Si, pour quelque raison que ce soit, ces glissières sont pliées et qu'il est impossible de replacer l'appareil correctement, l'affichage de ce message d'erreur persistera. Appelez le service de dépannage.
E123 – Vérifier position empileuse	L'empileuse motorisée a été retirée au cours de la création d'une pièce d'essai ou de l'exécution d'une tâche de courrier. L'interrupteur du dispositif de verrouillage est ouvert. Enfoncer l'empileuse dans sa position normale de fonctionnement.	L'empileuse motorisée a été retirée au cours de la création d'une pièce d'essai ou de l'exécution d'une tâche de courrier. L'interrupteur du dispositif de verrouillage est ouvert. Enfoncer l'empileuse dans sa position normale de fonctionnement.
E116 – Erreur empileuse	Arrêt de l'empileuse. Une erreur est survenue au cours de l'exécution d'une opération (la came n'est pas retournée à sa position initiale).	Vérifiez s'il y a des pièces de courrier coincées, puis dégagez les compartiments le cas échéant. Appuyez sur le bouton de réinitialisation de l'empileuse. Appuyez sur le bouton de MISE EN MARCHÉ pour reprendre l'utilisation. Si le problème persiste, communiquez avec le service après-vente.
Videz l'empileuse et appuyez sur MISE EN MARCHÉ.	Le bac de réception motorisé est presque plein. Videz l'empileuse et appuyez sur MISE EN MARCHÉ pour continuer l'opération. Si vous appuyez sur MISE EN MARCHÉ sans vider l'empileuse, l'inséreuse continue de fonctionner jusqu'à ce que l'empileuse soit pleine. On peut également appuyer sur ARRÊT pour retourner à l'écran principal.	Lorsque ce message s'affiche, l'inséreuse termine le traitement de toutes les pièces de courrier en cours puis s'arrête automatiquement. Nous vous recommandons de vider fréquemment l'empileuse et de ne pas la laisser se remplir.

Messages d'erreur de l'empileuse – Inséreuse **Relay 2000/3000/4000 (suite)**

Message d'erreur	Solution	Autres commentaires
E114 – Empileuse pleine; appuyez sur ARRÊT	Videz l'empileuse. Appuyez sur MISE EN MARCHÉ pour continuer l'opération ou sur ARRÊT pour retourner à l'écran principal.	Ce message n'apparaîtra que si vous continuez à faire fonctionner l'appareil sans vider l'empileuse après l'affichage du message « Vider l'empileuse... ». Ceci n'est pas recommandé.
E117 – Dégager l'entrée de l'empileuse	Une pièce de courrier est coincée à l'entrée. Éloignez l'empileuse de l'inséreuse et dégager la pièce coincée. Poussez l'empileuse vers sa position initiale et vérifiez le transport par l'inséreuse. Appuyez sur ARRÊT pour effacer le message d'erreur et retourner à l'écran principal ou appuyez sur DÉGAGER PLATEAU pour effacer le message d'erreur et lancer le dégagement du plateau.	Assurez-vous de bien enfoncer l'empileuse pour enclencher le dispositif de verrouillage. Sinon vous obtiendrez un message d'erreur concernant la position de l'empileuse (E123).

Empileuse verticale motorisée

Messages d'erreur de l'empileuse – Inséreuse Relay 5000/6000/7000/8000

Message d'erreur	Solution affichée	Autres commentaires
230 – Blocage à l'entrée de l'empileuse	L'empileuse s'est arrêtée. Retirez le papier de l'empileuse.	Vérifiez si l'empileuse est bloquée, particulièrement à l'entrée. Il peut être nécessaire d'ouvrir l'empileuse pour libérer tous les compartiments. Appuyez sur le bouton de MISE EN MARCHE pour reprendre l'utilisation.
231 – Erreur de came de l'empileuse	L'empileuse s'est arrêtée. Une erreur s'est produite lors d'une opération.	Vérifiez s'il y a des pièces de courrier coincées, puis dégagez les compartiments le cas échéant. Appuyez sur le bouton de réinitialisation de l'empileuse. Appuyez sur le bouton de MISE EN MARCHE pour reprendre l'utilisation. Si le problème persiste, communiquez avec le service après-vente.
232 – Surchauffe de la came de l'empileuse	L'empileuse s'est arrêtée. Une erreur s'est produite lors d'une opération.	L'empileuse s'est arrêtée pour éviter une surchauffe du moteur. Cette erreur se produit généralement lorsque la pile trop lourde. Essayez de retirer plus souvent les pièces de courrier traitées ou diminuez la hauteur de la paroi d'empilage. Appuyez sur le bouton de réinitialisation de l'empileuse, puis appuyez sur le bouton de MISE EN MARCHE pour reprendre l'utilisation.
233 – Trop-plein	L'empileuse est pleine. Dégagez l'empileuse.	Videz l'empileuse. Consultez la section intitulée <i>Tirez le maximum de votre empileuse</i> pour obtenir de plus amples détails sur le réglage de la hauteur de la pile.
234 – Limite de l'empileuse		Voir l'erreur 232.
389 – Avertissement : empileuse presque pleine	L'empileuse est presque pleine. Dégagez l'empileuse.	Videz l'empileuse pour éviter le remplissage et l'arrêt du système.
433 – Couverture de l'empileuse ouvert	Le couvercle de l'empileuse est ouvert. Fermez le couvercle.	L'empileuse n'est pas bien fermée. Fermez complètement l'empileuse et ABAISSEZ le levier de dégagement pour la verrouiller.

Fonctionnement de l'empileuse en mode hors communication (*Relay 2000/3000/4000 seulement*)

L'empileuse est conçue pour communiquer avec votre inséreuse Pitney Bowes grâce à une prise série.

Cette interface « intelligente » permet aux capteurs de l'empileuse de surveiller le débit des pièces de courrier. Ainsi, l'inséreuse arrête automatiquement lorsque l'empileuse est pleine ou qu'une pièce de courrier est coincée.

Si les inséreuses Relay^{MC} 2000/3000/4000 affichent respectivement les messages « Empileuse non détectée » ou « E108 – Empileuse non détectée », vérifiez le câble série qui relie l'inséreuse à l'empileuse. Essayez de réinitialiser l'empileuse (voir page 3 pour l'emplacement du bouton de réinitialisation), puis appuyez sur MISE EN MARCHÉ. Si le problème n'est toujours pas résolu, vous devrez utiliser l'empileuse en mode hors communication.

Sélectionnez l'option « Désinstaller empileuse » (une option apparaissant à l'écran de l'inséreuse lorsque le message d'erreur est affiché). Le message d'erreur n'apparaîtra plus. L'empileuse est maintenant en mode hors communication; vous pouvez l'utiliser temporairement de cette façon jusqu'à ce que le service après-vente de Pitney Bowes résolve le problème.

IMPORTANT : Veuillez prendre note de ce qui suit à propos du mode hors communication :

- L'inséreuse ne recevra aucun message d'erreur de l'empileuse. Si l'empileuse est bloquée ou pleine, l'inséreuse continue d'envoyer des pièces de courrier, ce qui bloque davantage l'empileuse et peut éventuellement bloquer l'inséreuse.
- Vous devez vider l'empileuse plus souvent pour éviter qu'elle atteigne la hauteur maximale et qu'elle déborde.
- Si l'appareil bloque :
 1. Appuyez sur le bouton **Arrêt** sur l'inséreuse.
 2. Enlevez tout papier bloquant l'inséreuse ou l'empileuse.
 3. Appuyez sur le bouton de **réinitialisation** de l'empileuse.
 4. Appuyez sur le bouton **Dégager plateau** de l'inséreuse pour vous assurer qu'il ne reste pas de papier à l'intérieur.
 5. Appuyez sur le bouton de **mise en marche** ou suivez toute autre instruction affichée sur le panneau de commande de l'inséreuse.

Empileuse verticale motorisée

Spécifications

Taille et poids

Poids : 21 lb (9,5 kg)

Taille : 17 po de largeur par 24 po (432 mm x 610 mm) de hauteur

Température et taux d'humidité recommandés

	Minimum	Maximum
Température	60 °F (16 °C)	75 °F (24 °C)
Humidité	30 %	60 %

Capacité

Hauteur d'empilage maximum de 21 po (530 mm), lorsque la paroi est complètement étirée.

REMARQUE : Cette hauteur est équivalente à la longueur d'un plateau postal standard du USPS ou à environ 300 enveloppes contenant chacune deux encarts pliés en trois. La capacité réelle peut varier selon l'épaisseur des pièces de courrier et les conditions ambiantes.

Poids de la pile

Le poids maximal de la pile est de 20 lb (9 kg).

REMARQUE : Il est possible que les enveloppes au bas de la pile soient déformées par le poids de la pile. Si cette situation cause un problème, réglez la paroi d'empilage à la moitié de sa hauteur maximum plutôt qu'à sa hauteur maximale.

Inséreuses compatibles

L'empileuse verticale motorisée est conçue pour fonctionner avec les systèmes d'insertion de documents Pitney Bowes suivants :

- Relay 2000/3000/4000
- Relay 5000/6000/7000/8000

IMPORTANT La disponibilité des modèles et des fonctionnalités varie selon les pays. Communiquez avec le fournisseur de votre appareil pour plus d'information. Ce guide décrit l'intégralité des modèles et des fonctionnalités. Le fait qu'un modèle ou une fonction fassent partie de ce guide ne signifie pas qu'ils sont disponibles dans votre pays.

Spécifications (suite)

Taille et poids des enveloppes

REMARQUE : Nous vous recommandons d'utiliser des fournitures de qualité. Le fait d'utiliser des enveloppes recyclées peut empêcher la pile d'atteindre sa hauteur maximale en raison de la déformation des enveloppes du dessous causée par un surplus de poids.

	Minimum	Maximum
Largeur	162 mm (6,3 po)	266 mm (10,5 po)
Profondeur	89 mm (3,5 po)	165 mm (6,5 po)
Poids	20 lb (80 g/m ²)	24 lb (80 g/m ²)

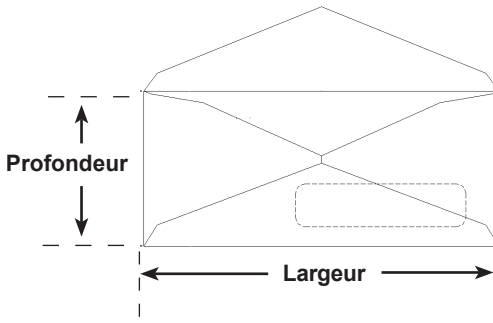

Alimentation

Bloc d'alimentation externe : 100-240 V c.a., 50/60 Hz à l'entrée; 24 V c.c., 3 A à la sortie.

Interface de communication avec l'inséreuse

- * Port série pour inséreuse Relay 2000/3000/4000
- * Port USB pour inséreuse Relay 5000/6000/7000/8000

REMARQUE : Si vous débranchez le câble de communications de l'inséreuse, l'empileuse fonctionne quand même (Relay 2000/3000/4000 uniquement), mais elle n'envoie pas de messages d'erreur à l'inséreuse. Pour obtenir plus de détails, consultez la section intitulée « Fonctionnement de l'empileuse en mode hors communication ».

Ordre d'empilage

Les pièces de courrier sont empilées dans l'ordre selon lequel elles ont été chargées dans l'inséreuse.

Empileuse verticale motorisée

Si vous avez besoin d'assistance

Ressources aux États-Unis

- Nom du produit : Empileuse verticale motorisée
- Pour accéder à la foire aux questions, allez à l'adresse : www.pitneybowes.com/ca/fr et cliquez sur **Soutien**.
- Pour envoyer une demande de service ou de formation, allez à l'adresse www.pitneybowes.com/ca/fr et cliquez sur **Mon compte**.
- Pour commander des fournitures et accessoires Pitney Bowes, allez à l'adresse www.pitneybowes.com/ca/fr et cliquez sur **Magasin**.
- Pour afficher et payer les factures en ligne, allez à l'adresse www.pitneybowes.com/ca/fr et cliquez sur **Mon compte**.
- Pour afficher l'inventaire, allez à l'adresse www.pitneybowes.com/ca/fr et cliquez sur **Mon compte**.
- Pour poser vos questions directement, téléphonez au : 1 800 522-0020. Vous pouvez communiquer avec un représentant du service à la clientèle du lundi au vendredi de 8 h à 20 h HNE.

Ressources au Canada

- Nom du produit : Empileuse verticale motorisée
- Pour accéder à la foire aux questions ou pour commander des fournitures, allez à l'adresse www.pitneybowes.ca
- Pour poser vos questions directement, téléphonez au : 1 800 672-6937. Vous pouvez communiquer avec un représentant du service à la clientèle du lundi au vendredi de 8 h 30 à 16 h HNE.

Ressources dans d'autres pays

Les coordonnées des personnes ressources seront indiquées sur un autocollant sur le système ou dans un document distinct fourni avec votre système.

Cette page a volontairement été laissée vide.

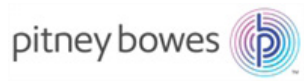

3001 Summer Street
Stamford, CT 06926-0700
www.pitneybowes.com

SV61322 Rév. D
© Pitney Bowes Inc., 2015.
Tous droits réservés