



Postbearbeitung und Paketversand
Drucken

**W985, W986 Ablageband mit W863, W864 oder
W85F, W86F Trockner**
zur Verwendung mit AddressRight™ -Druckern und
W360 Etikettierer

Bedienungsanleitung

Deutsche Ausgabe
SV62019-DE Rev. C
30. September 2021

© 2021 Pitney Bowes Inc.

Alle Rechte vorbehalten. Jegliche Reproduktion sowie die Speicherung und die elektronische oder mechanische Übermittlung der vorliegenden Bedienungsanleitung oder eines Teils davon bedürfen der ausdrücklichen schriftlichen Genehmigung von Pitney Bowes.

Die Verwendung dieser Informationen durch den Empfänger oder durch Dritte zu anderen Zwecken als der Schulung von Kunden an Produkten von Pitney Bowes kann eine Verletzung von geistigen Eigentumsrechten von Pitney Bowes darstellen. Pitney Bowes übernimmt keine Verantwortung für eine derartige Verwendung der Informationen.

Wir sind ständig bemüht, Genauigkeit und Nützlichkeit dieser Bedienungsanleitung sicherzustellen. Wir übernehmen jedoch keine Verantwortung für Fehler oder Unvollständigkeit und haften nicht für unsachgemäße Verwendung oder Missbrauch unserer Produkte.

Mit Ausnahme der schriftlichen Genehmigung, ordnungsgemäß von einer Führungskraft von Pitney Bowes unterzeichnet, wird durch die Bereitstellung dieser Informationen keine Lizenz, weder ausdrücklich noch implizit, unter einem Patent, Urheberrecht oder unter anderen geistigen Eigentumsrechten von Pitney Bowes oder von Dritten, gewährt.

Inhaltsverzeichnis

1 - Sicherheit

| | |
|------------------------------------|---|
| Sicherheit Informationen | 7 |
| Weitere Informationshinweise | 9 |

2 - Bedienelemente und Anzeigen des Ablagebands

| | |
|---|----|
| Bedienfeld | 11 |
| Förderband | 12 |
| Anschlussmöglichkeiten | 14 |
| Optionaler Ständer für das Ablageband | 17 |

3 - Ablageband-Spezifikationen

| | |
|----------------------------------|----|
| Technische Spezifikationen | 19 |
| Materialspezifikationen | 19 |

4 - Ablageband-Einstellungen

| | |
|---|----|
| Passen Sie die Höhe des Ablagebands und des Druckerabstand an | 21 |
| Anschlagblech des Eingangsmedien anpassen | 24 |
| Material-Niederhalter anpassen | 26 |
| Sensor "Ablageband voll" einstellen | 28 |
| Materialrampe anpassen | 30 |

5 - Ablageband-Wartung

| | |
|---------------------------|----|
| Ablagebandreinigung | 34 |
|---------------------------|----|

| | |
|-------------------------------------|----|
| Ablageband-Sicherung ersetzen | 34 |
|-------------------------------------|----|

6 - Ablageband-Fehlerbehebung

| | |
|---------------------------------|----|
| Ablageband-Fehlerbehebung | 36 |
|---------------------------------|----|

7 - Optionaler Trockner W863 / W864

| | |
|-----------------------------------|----|
| Steuerelemente und Anzeigen | 38 |
| Technische Spezifikationen | 39 |
| Bedienung | 39 |
| Job-Setup | 40 |
| Reinigung | 42 |
| Staus | 42 |
| Sicherung austauschen | 42 |
| Fehlerbehebung | 43 |

8 - Optionaler Trockner W85F, W86F

| | |
|-----------------------------------|----|
| Steuerelemente und Anzeigen | 47 |
| Bedienung | 48 |
| Job-Setup | 49 |
| Staus | 51 |
| Reinigung | 51 |
| Fehlerbehebung | 51 |

9 - Anbringen des Ablagebands an einen W360 Etikettierer

| | |
|--|----|
| Anbringen des Ablagebands an einer W360 Etikettierer | 54 |
|--|----|

10 - Anpassungsdiagramme

| | |
|-------------------------------------|----|
| Materialrampenwinkel anpassen | 58 |
|-------------------------------------|----|

| | |
|---|----|
| Passen Sie das Medienanschlagblech auf der Materialrampe an | 60 |
| Stapelhöhe und -abstand anpassen: Super Draft und Entwurfsmodus | 62 |
| Passen Sie Ablagebandhöhe und -abstand an: Briefmodus | 64 |
| Ablagebandhöhe und -abstand anpassen: Executive-Modus | 66 |

1 - Sicherheit

In diesem Abschnitt

| | |
|-----------------------------------|---|
| Sicherheit Informationen..... | 7 |
| Weitere Informationshinweise..... | 9 |

Sicherheit Informationen

Dieses Dokument enthält Sicherheitsinformationen zum Ablageband W985, W986 mit W863, W864 oder W85F, W86F Trocknern und Druckern W985, W986 mit W863, W864 oder W85F, W86F Trocknern.

Um Personenschäden oder Schäden an der Ausrüstung zu vermeiden, machen Sie sich mit den ordnungsgemäßen Vorgehensweisen und Methoden vertraut, bevor Sie das System installieren, bedienen oder reparieren.

Beachten Sie bei der Verwendung Ihres Adressdruckers folgende Sicherheitshinweise:

- Verwenden Sie das System bestimmungsgemäß.
- Stellen Sie das System in der Nähe einer leicht zugänglichen Steckdose auf.
- Der Bereich vor der Netzsteckdose, an die das System angeschlossen wird, darf nicht verstellt oder blockiert sein.
- Um das System muss ausreichend Platz vorhanden sein, um eine ausreichende Luftzirkulation zu gewährleisten und Wartungsarbeiten zu ermöglichen.
- Verwenden Sie das mitgelieferte Spannungsversorgungskabel.
- Stecken Sie das Spannungsversorgungskabel direkt in eine ordnungsgemäß geerdete Netzsteckdose, die sich in der Nähe des Geräts befindet und leichten Zugang bietet. Wird das System nicht korrekt geerdet, kann dies schwere Verletzungen und/oder Brände verursachen.
- Das Spannungsversorgungskabel ist das primäre Mittel, um dieses Gerät von der Stromversorgung zu trennen.
- Verwenden Sie am Spannungsversorgungskabel oder an der Steckdose KEINEN Zwischenstecker.
- Verwenden Sie KEINE Steckdosen, die über einen Schalter betrieben werden oder an die weitere Geräte angeschlossen sind.
- Verwenden Sie AUSSCHLIESSLICH Spannungsversorgungskabel mit Schutzerdungsanschluss.
- Ziehen Sie immer den Netzstecker des Druckers und entladen Sie statische Elektrizität, bevor Sie Aerosolzerstäuber verwenden.
- Die unsachgemäße Lagerung und Verwendung von Aerosolzerstäubern oder die Verwendung von brennbaren Aerosolzerstäubern kann zu explosionsartigen Bedingungen führen, die Verletzungen und/oder Systemschäden verursachen können.
- Verwenden Sie nie als brennbar gekennzeichnete Aerosolzerstäuber und lesen Sie immer die Gebrauchsanweisung und Sicherheitshinweise auf dem Zerstäuber.
- Das Spannungsversorgungskabel darf NICHT über scharfe Kanten geleitet oder eingeklemmt werden. Das Kabel darf keiner Belastung ausgesetzt werden.
- Verwenden Sie nur zugelassenes Zubehör.

- Das System kann nur dann optimale Leistung erbringen, wenn es regelmäßig gewartet wird. Außerdem können so Störungen vermieden werden.
- Wenn das System beschädigt ist, ziehen Sie das Spannungsversorgungskabel aus der Steckdose.
- Hände, lange Haare, Schmuck und lockere Kleidung dürfen nicht in Kontakt mit beweglichen Teilen geraten.
- Die jeweils geltenden Bestimmungen zum Sicherheits- und Gesundheitsschutz an Ihrem Arbeitsplatz müssen jederzeit eingehalten werden.
- Gestautes Material vorsichtig entfernen.
- Zur Vermeidung von Bränden oder elektrischen Schlägen dürfen die Abdeckungen NICHT entfernt und die Steuerungseinheit NICHT zerlegt werden. Hinter den Abdeckungen befinden sich gefährliche Bauteile.
- Berühren Sie keine beweglichen Teile oder Materialien, wenn das System in Betrieb ist. Bevor ein Stau behoben wird, muss das System vollständig angehalten werden.
- Bevor Sie den AddressRight™ - Drucker / die Zuführung in Betrieb nehmen, stellen Sie sicher, dass er ordnungsgemäß vorbereitet wurde und dass sich keine anderen Personen in der Umgebung des Systems aufhalten.
- Verständigen Sie sofort den Kundendienst, wenn das System aufgrund von Beschädigungen nicht mehr sicher betrieben werden kann.
- Entfernen Sie KEINE Abdeckungen. Hinter den Abdeckungen befinden sich gefährliche Bauteile, die nur von entsprechend geschultem Personal gewartet werden dürfen.
- Betreiben Sie den Drucker NICHT mit geöffneter oberer Abdeckung.
- Wenn Sie den Drucker mit geöffneter oberer Abdeckung betreiben, erhöht sich das Risiko, dass sich bewegliche Teile verfangen.
- Verdecken Sie keine Lüftungsöffnungen, um Überhitzung zu vermeiden.
- KEINE brennenden Kerzen, Zigaretten, Zigarren usw. auf das System stellen bzw. legen.
- Wenden Sie sich an Ihren Lieferanten bezüglich:
 - Zubehör
 - Sicherheitsdatenblätter
 - Wenn das System beschädigt wurde
 - Zeitplan für erforderliche Wartungen

Wartungsarbeiten:

Dieses Produkt kann gewartet werden. Für Serviceanfragen besuchen Sie bitte

Dieses System enthält einen Hochfrequenzsender, der im 2,4- oder 5-GHz-ISM-Band betrieben wird.



Vorsicht: Im Fall von verschütteter Tinte, auslaufender Tinte oder übermäßiger Tintenansammlung, ziehen Sie sofort das Spannungsversorgungskabel aus der Steckdose und wenden Sie sich an Pitney Bowes. Besuchen Sie bitte

Weitere Informationshinweise

HINWEISE:

- Ansonsten sind alle gesetzlichen oder innerbetrieblichen Vorschriften zu Sicherheit und Gesundheit am Arbeitsplatz oder Aufstellort des Systems zu beachten.
- Der Anschluss an über Wandschalter geregelte Steckdosen oder an Steckdosen, die mit anderen Systemen gemeinsam genutzt werden, ist ebenfalls nicht zu empfehlen. Wenn eine von einem Wandschalter gesteuerte Steckdose verwendet wird, können Poststücke unterbrochen werden, wenn der Drucker an das Stromnetz angeschlossen ist, während der Wandschalter zum Ausschalten verwendet wird.



WARNUNG DIESES SYSTEM MUSS GEERDET WERDEN. Die Steckdose sollte sich in der Nähe des Systems befinden und leicht zugänglich sein.

2 - Bedienelemente und Anzeigen des

Ablagebands

In diesem Abschnitt

| | |
|--|----|
| Bedienfeld..... | 11 |
| Förderband..... | 12 |
| Anschlussmöglichkeiten..... | 14 |
| Optionaler Ständer für das Ablageband..... | 17 |

Bedienfeld

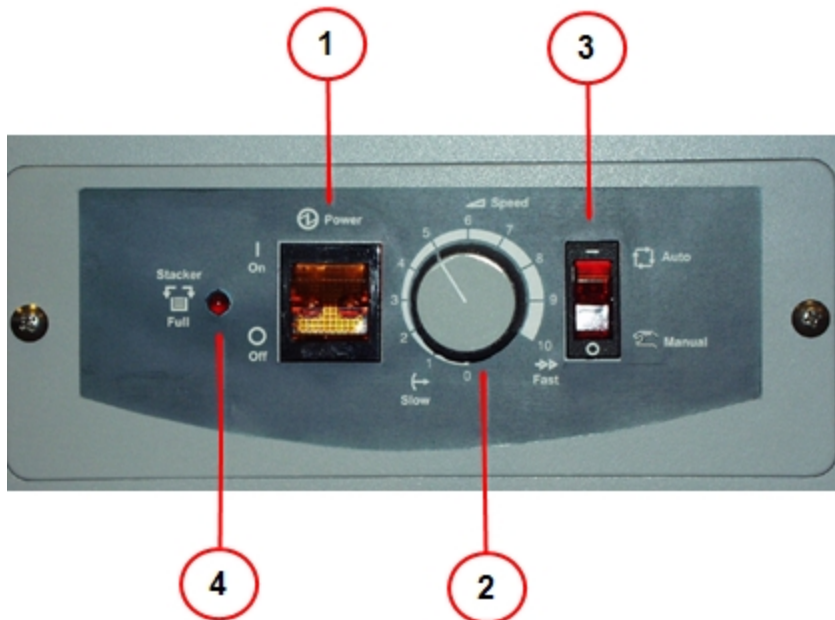

1. **Netzschalter** - Dies ist ein Wippschalter mit Kontrollleuchte. Drücken Sie die Oberseite nach innen, um das Ablageband einzuschalten. Drücken Sie die Unterseite hinein, um sie auszuschalten.
2. **Geschwindigkeitseinstellknopf** - Diese Geschwindigkeitseinstellung ermöglicht den richtigen Abstand zwischen den Poststücken, damit sie sich nicht überlappen. Drehen Sie im Uhrzeigersinn, um die Geschwindigkeit zu erhöhen und gegen den Uhrzeigersinn, um die Geschwindigkeit zu verringern. Die Verwendung der richtigen Geschwindigkeit reduziert die Möglichkeit, dass Tinte auf der gedruckten Adresse verschmiert. Lesen Sie den Anhang, um diesen Wert bei Bedarf zu bestimmen.
3. **Auto- / Handschalter** - es gibt zwei Modi:
 - **Auto-Modus (Schalter ist oben)** - Der Ablageband-Betrieb wird vom Drucker gesteuert. In diesem Modus bewegen sich die Ablagebänder, wenn der Drucker Poststücke zuführt. Wenn im Drucker kein Papier mehr vorhanden ist, ein Stau auftritt oder die Zuführung leer ist, wird das Ablageband angehalten. Wenn das Ablageband voll ist, werden Drucker und Ablageband gestoppt. HINWEIS: Wenn der Drucker in die Position Ein geschaltet wird und der Modus Auto ausgewählt ist, läuft das Ablageband erst, wenn der Druckbetrieb gestartet wird.
 - **Manueller Modus (Schalter ist unten)** - das Ablageband läuft (unabhängig vom Drucker).

4. **Ablageband-Vollanzeige** - Diese LED blinkt, wenn die Ablagebandrampe voll ist. Dies basiert auf der Einstellung des Sensors „Ablageband voll“. Heben Sie die Niederhalterung an, um das Material zu entfernen und senken Sie sie dann, um den Betrieb fortzusetzen.

Förderband

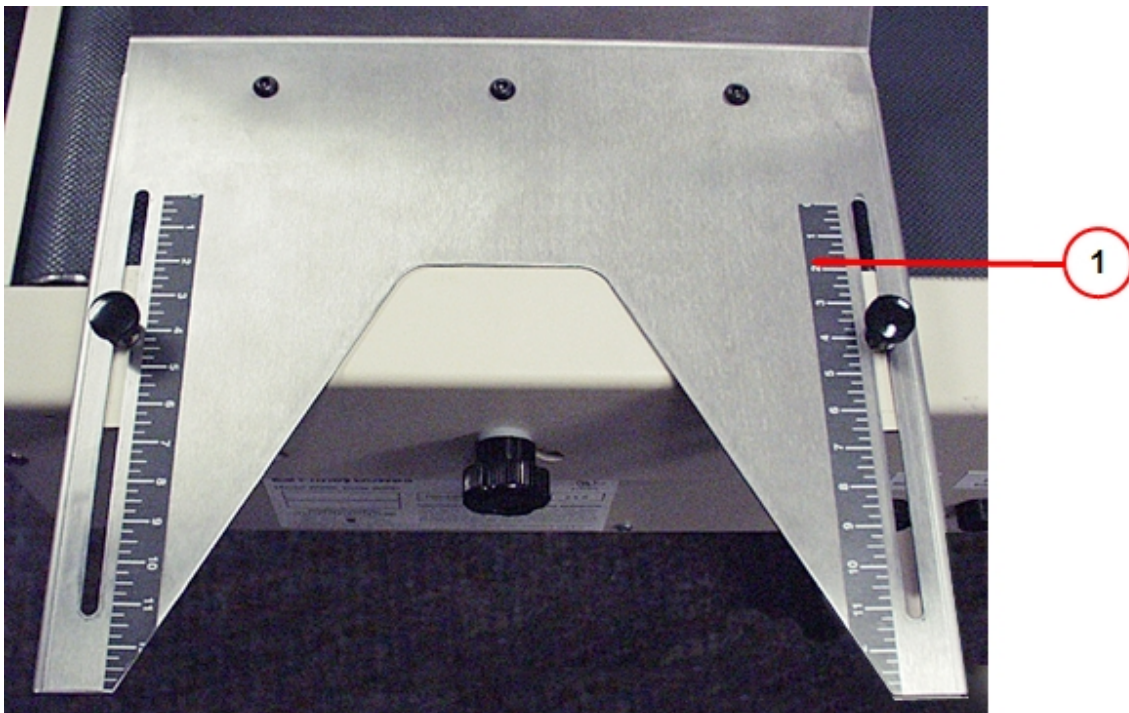

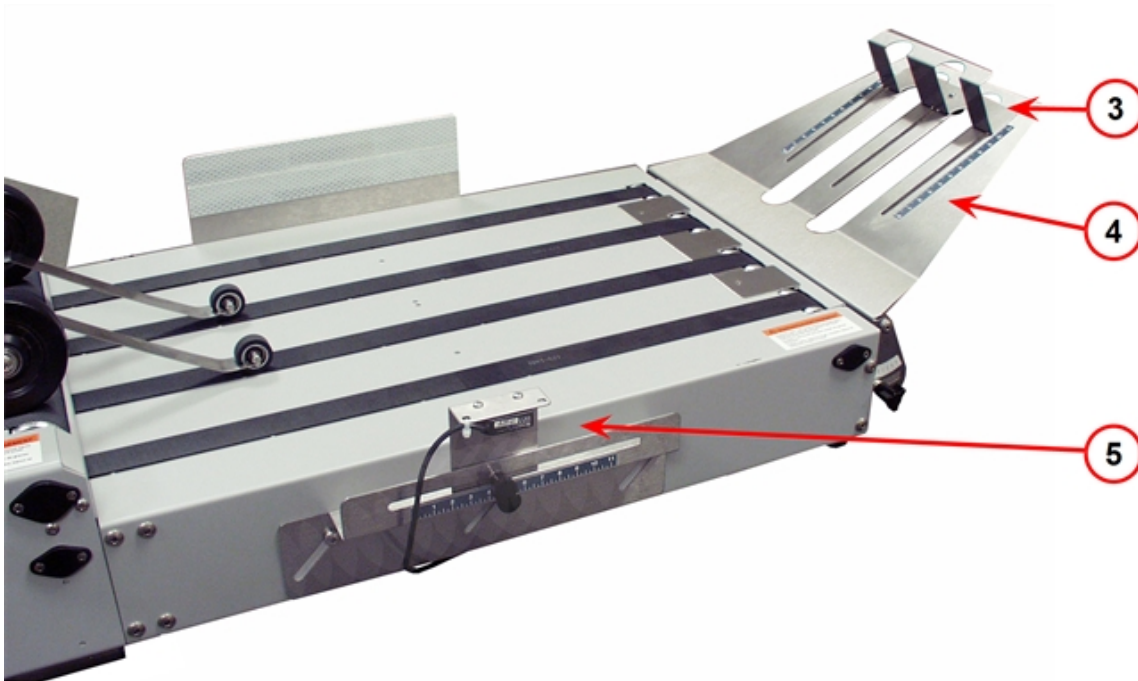
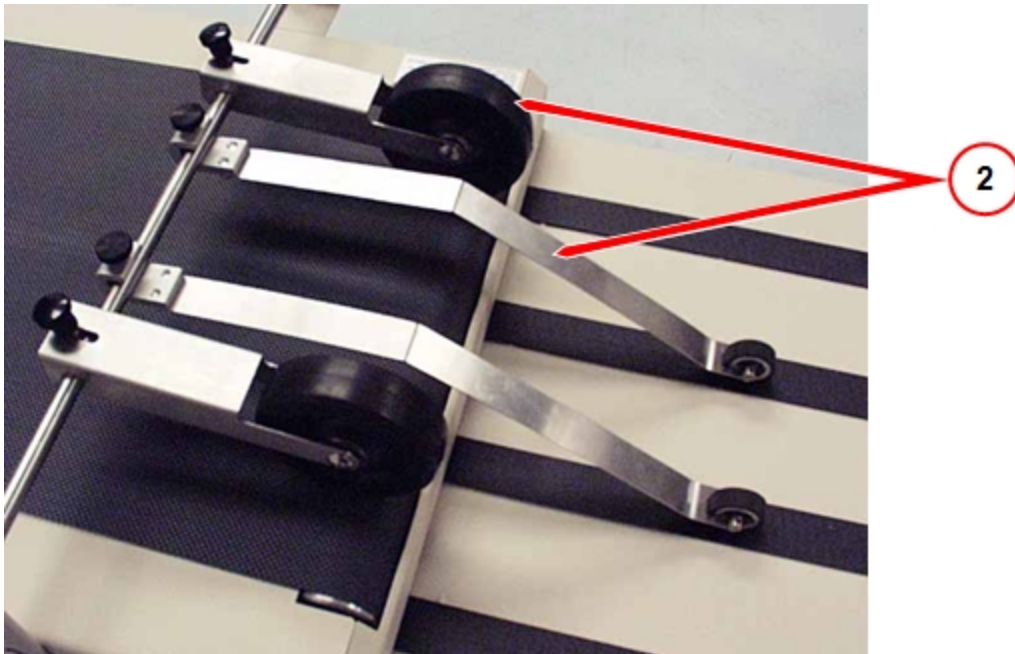

1. **Eingabemedium stoppen** - Diese Platte ist so eingestellt, dass Poststücke des Druckers diesen Anschlag treffen und flach auf das Förderband fallen. Die Höhenverstellung verarbeitet Materialien unterschiedlicher Stärke.

2. **Niederhalter** - Diese Federn und Rollen werden eingestellt, um die Poststücke in Kontakt mit den Förderbändern zu halten.
3. **Materialrampen-Material stoppen** - Dieser Anschlag wird angepasst, um Medien am Ende des Ablagebands zu halten.
4. **Materialrampe** - Der Winkel dieser Rampe kann angepasst werden, um verschiedene Materialbreiten beim Stapeln aufzunehmen.
5. **“Sensor Ablage voll“** - Dieser Sensor ist so eingestellt, dass die Poststücke in einer geordneten Reihenfolge gestapelt werden, um die Vorsortierreihenfolge beizubehalten und stoppt den Drucker, wenn das Ablageband voll ist.

Anschlussmöglichkeiten

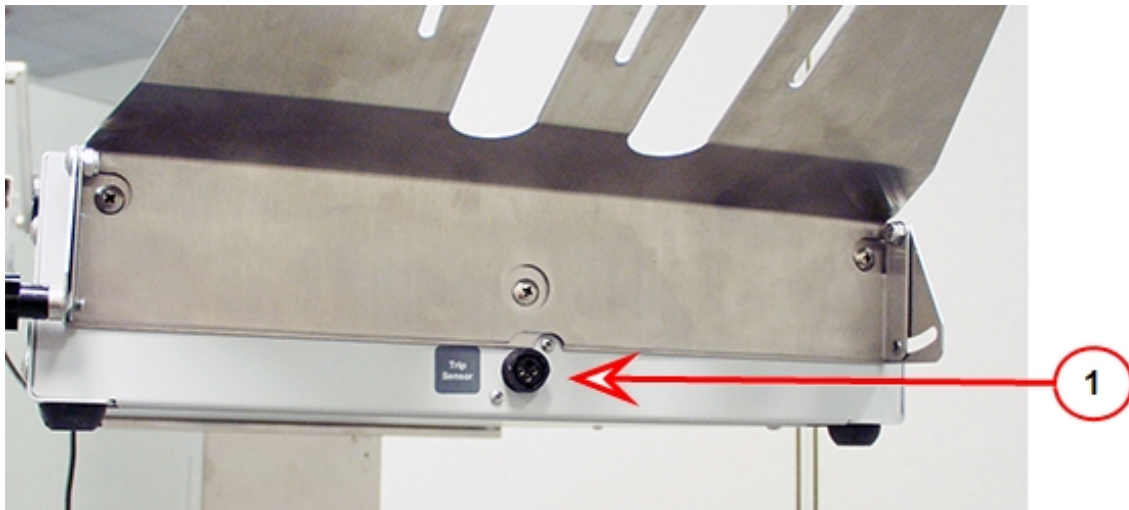

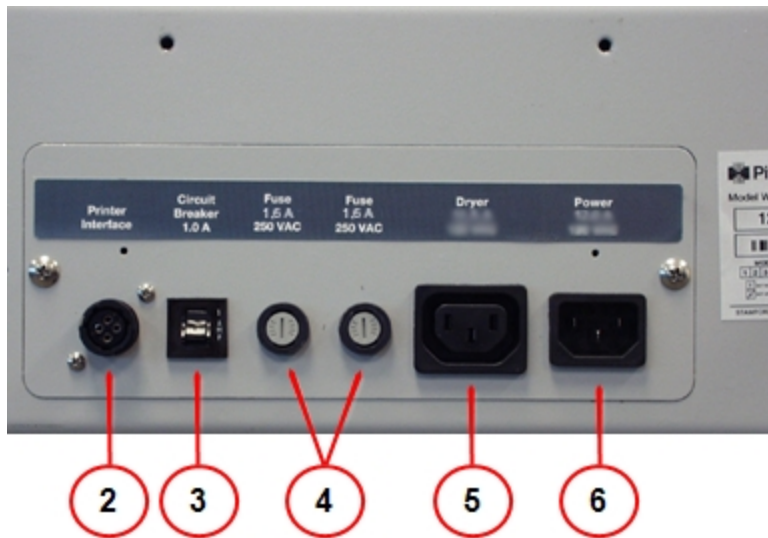

Die Abbildungen oben zeigen die Anschlüsse und Sicherungen des Ablagebands.

1. **Auslösesensor-Anschluss** - Hier wird das Kabel vom Sensor "Ablageband voll" angeschlossen. Dies wird aktiviert, wenn das Ablageband voll ist.
2. **Druckerschnittstellenanschluss** - Hier wird das vom Drucker kommende Schnittstellenkabel angeschlossen.
3. **Schutzschalter** - Wenn sich auf dem Ablageband Stücke stauen, wird das Ablageband durch den Schutzschalter automatisch ausgeschaltet. Nachdem der Stau beseitigt wurde, müssen Sie den Schutzschalter drücken, um das Ablageband zurückzusetzen, bevor Sie den Betrieb fortsetzen können.
4. **Sicherungen** - Zwei 1,6 A Slo Blow 250 VAC Sicherungen.
5. **Trocknerausgang** - Dies ist eine Komfortsteckdose, die mit dem optionalen Farbtrockner verwendet werden kann.
6. **Stromversorgung** - Hier wird das Spannungsversorgungskabel für das Ablageband angeschlossen.



WARNUNG Die Kombination Trockner mit Ablageband verbraucht sehr viel Strom. Notieren Sie sich die Wattleistungen anderer Geräte, die Sie an dieselbe Steckdose oder denselben Zweigstromkreis anschließen und vergleichen Sie diese mit der Leistung der Steckdose oder des Zweigstromkreises, um eine Überlastung Ihres elektrischen Systems zu vermeiden.

Optionaler Ständer für das Ablageband

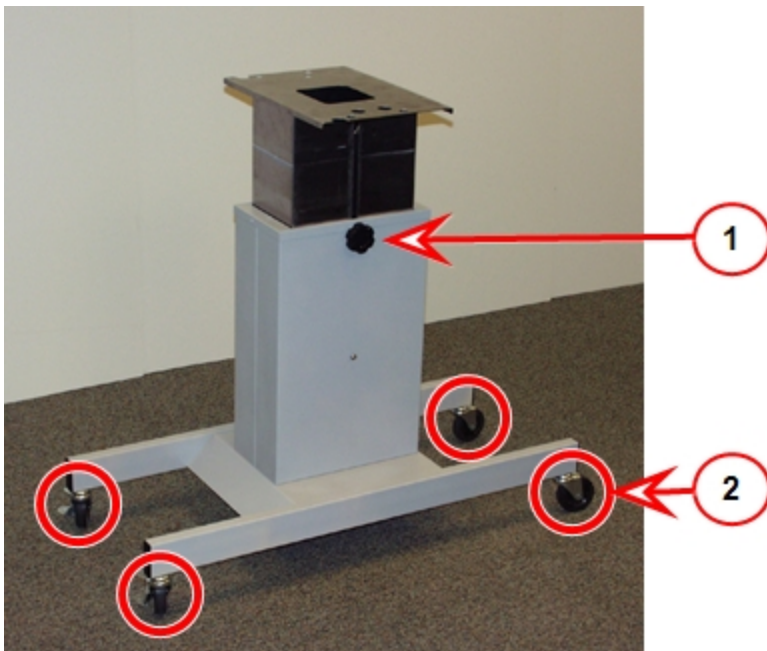

Die Abbildung oben zeigt die Position dieser Ständerkomponenten.

1. **Höheneinstellknopf** - wird verwendet, um die Höhe des Ablagebands anzupassen, damit es für den Drucker oder die Bedienerebene ausgerichtet werden kann.
2. **Rollen (oben im Kreis)** - Sie erleichtern das Bewegen des Ablagebands. Zwei davon sind feststellbare Rollen, um das Ablageband in Position zu halten.

3 - Ablageband-Spezifikationen

In diesem Abschnitt

| | |
|---------------------------------|----|
| Technische Spezifikationen..... | 19 |
| Materialspezifikationen..... | 19 |

Technische Spezifikationen

| | |
|----------------------|--|
| Eingangsleistung: | W985 - 120 VAC, 60 Hz 12,0 A. W986 - 220-240 VAC, 50 Hz, 7,0 A. |
| Sicherungen: | Zwei 1,6 A Slo Blow 250 VAC |
| Maße: | Förderband / Ablageband: Höhe: 230 mm (9") Breite: 380mm (15") Länge: 1780mm Gewicht: 26,3 kg (58 lbs.) Ablagebandständer: Höhe: max. 760 mm (30"); min. 610 mm (24"). Breite: 380mm (15") Länge: 914 mm Gewicht: 9kg (20 lbs.) |
| Betriebsbedingungen: | Temperatur: 13 ° - 35 ° C Luftfeuchtigkeit: 8% - 80% |

Materialspezifikationen

Die folgenden Medien erfüllen alle definierten Qualitäts- und Leistungsanforderungen des Ablagebands. Diese Spezifikationen gelten für alle Arten von Medien (flache Medien, Umschläge, Kataloge usw.). Alle Medien können gefüllt, unverpackt, verschlossen oder nicht verschlossen sein, sofern die Dimensionsgrenzen innerhalb der angegebenen Bereiche liegen.

| | |
|---------------|---|
| Papiersorten: | Weißes Velin, Bondpapier, Tyvek *, Recyclingpapier, Zeitungsdruckpapier *, gestrichenes Papier, Karton, braunes Kraftpapier, Manila und perforiertes Papier. * Kann nicht im Executive-Druckmodus ohne schnell trocknende Tinte verwendet werden |
| Stärke: | 0,1 mm (0,004 ") bis 12,7 mm (0,5") |
| Gewicht: | Nicht gefaltete Blätter, Halbfalz oder C-Falz: 60 g/m ² (16 lbs.) bis 90 g/m ² (24 lbs.) Umschläge: 60 g/m ² (16 lbs.) bis 120 g/m ² (32 lbs.) |
| Größe: | Von 89 mm (3,5") x 127 mm (5") bis 254 mm (10") x 330 mm (13") |

4 - Ablageband- Einstellungen

In diesem Abschnitt

| | |
|---|----|
| Passen Sie die Höhe des Ablagebands und des Druckerabstand an..... | 21 |
| Anschlagblech des Eingangsmedien anpassen..... | 24 |
| Material-Niederhalter anpassen..... | 26 |
| Sensor "Ablageband voll" einstellen..... | 28 |
| Materialrampe anpassen..... | 30 |

Sie müssen die folgenden Anpassungen überprüfen und vornehmen, wenn Sie einen neuen Job erstellen oder von einem Job zu einem anderen Job wechseln.

Passen Sie die Höhe des Ablagebands und des Druckerabstand an

Bedienung

So stellen Sie die Höhe ein:

1. Halten Sie das Ablageband aufrecht und lösen Sie den Einstellknopf [1].

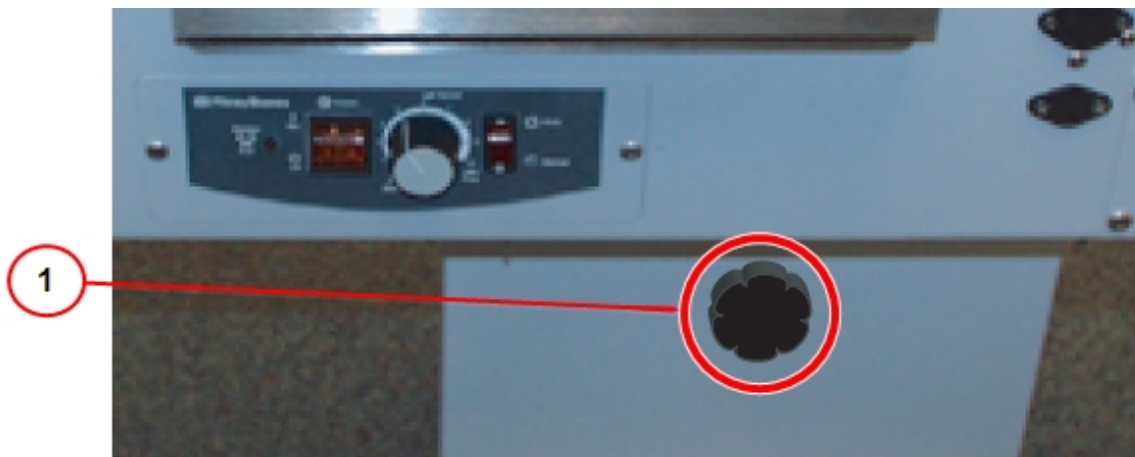

Vorsicht: Das Ablageband kann schnell auf seine niedrigste Höhe fallen, wenn Sie den Höhenverstellknopf des Ablagebands lösen.



Drucker der DA-Serie mit Ablageband und Trockner

2. Stellen Sie die Höhe auf den entsprechenden Wert ein (bezogen auf die Oberseite der Ausgaberolle des Druckers) und drehen Sie den Einstellknopf fest. Lesen Sie den Anhang, um diesen Wert bei Bedarf zu bestimmen.

So passen Sie den Abstand an:

1. Entriegeln Sie die Räder, wenn sie blockiert sind.
2. Bringen Sie das Ablageband in einen geeigneten Abstand von der Ausgaberolle des Druckers und verriegeln Sie die Räder. Lesen Sie den Anhang, um diesen Wert bei Bedarf zu bestimmen.

Theorie

Die Einstellungen für Höhe und Abstand des Ablagebands werden so festgelegt, dass die Vorderkante des Poststücks das Förderband so nahe wie möglich am Medienanschlag berührt, während das Poststück von den Ausgabewalzen des Druckers freigegeben wird. Wenn das Poststück zu früh das Förderband berührt, kommt es zu Schräglagen.

Als allgemeine Regel gilt, dass Sie bei niedrigeren Geschwindigkeiten und je länger das Poststück ist, das Ablageband tiefer und weiter weg von der Druckerausgabe positionieren müssen. Bei höheren Geschwindigkeiten und kürzeren Poststücken positionieren Sie das Ablageband höher und näher an der Druckerausgabe.

Anschlagblech des Eingangsmedien anpassen

Bedienung

Es gibt zwei Einstellungen für das Anschlagblech der Eingabemedien: Höhe und Tiefe.

So stellen Sie die Höhe ein:

- Lösen Sie den Knopf an der Seite des Eingangsmedienanschlags und schieben Sie die Platte nach oben oder unten. Für 1,6 mm Dicke schieben Sie ein Musterpoststück unter die Kugeln, senken Sie den Medienanschlag bis zum Kontaktpunkt und verriegeln Sie ihn. Bei einer Stärke von mehr als 1,6 mm stellen Sie den Medienanschlag so niedrig ein, dass das Poststück nicht unter die Kante des Medienanschlags gelangen kann und verriegeln ihn.

So stellen Sie die Tiefe ein:

- Auf dem Anschlagblech der Eingabemedien befindet sich eine Skala, die zum Einrichten von Poststücken unterschiedlicher Größe verwendet wird. Lösen Sie die beiden Knöpfe und stellen Sie den Anschlag auf den gewünschten Wert auf der Skala ein. Ziehen Sie die Knöpfe fest, wenn Sie fertig sind.

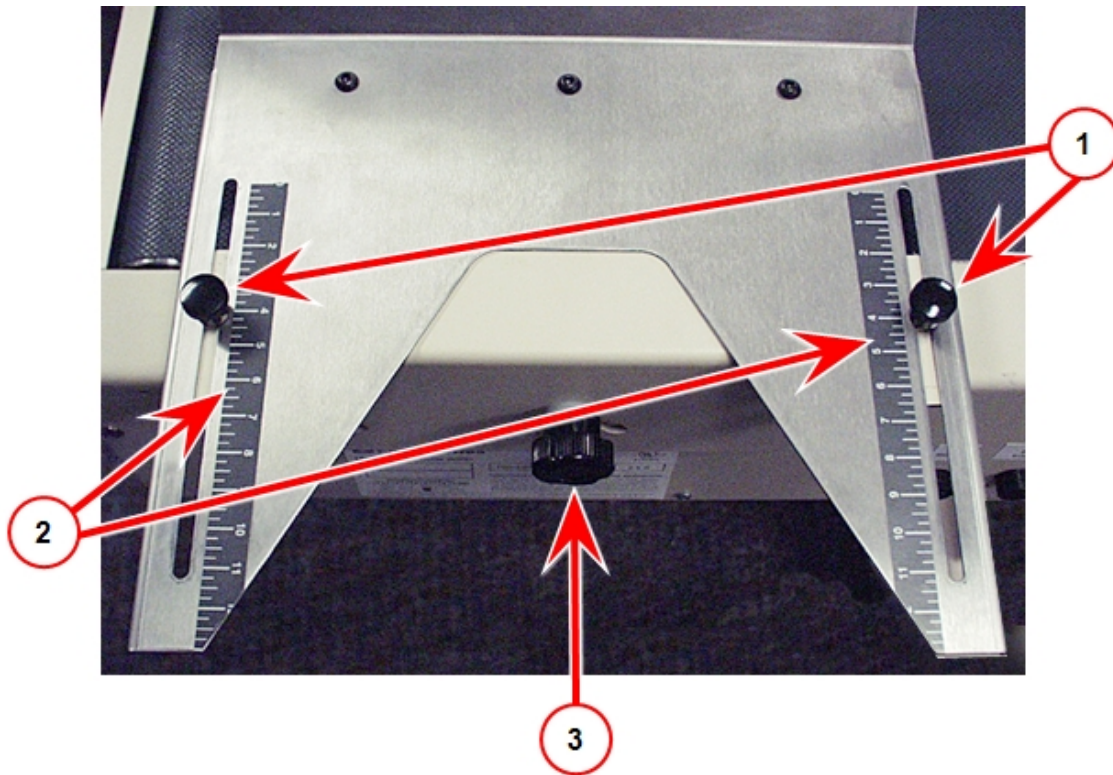

1. Feststellknöpfe
2. Tiefenskalen
3. Höheneinstellknopf

Theorie

Der Anschlag des Eingangsmediums wird so eingestellt, dass Poststücke vom Drucker den Anschlag erreichen und flach auf das Förderband fallen. Der Medienanschlag ist für kurze Poststücke näher am Drucker und für längere Poststücke weiter entfernt

Material-Niederhalter anpassen

Bedienung

Der Materialhalter besteht aus zwei Rollen und zwei Federn, die das Medium in Kontakt mit den Förderbändern halten. Sie werden eingestellt, indem der Knopf an jeder Rolle und jeder Feder gelöst und der gewünschte Abstand zum Förderband eingestellt wird. Ziehen Sie die Knöpfe fest, wenn Sie fertig sind.

Weitere Informationen zum Einstellen der Höhe dieser Rollen finden Sie im Anhang.

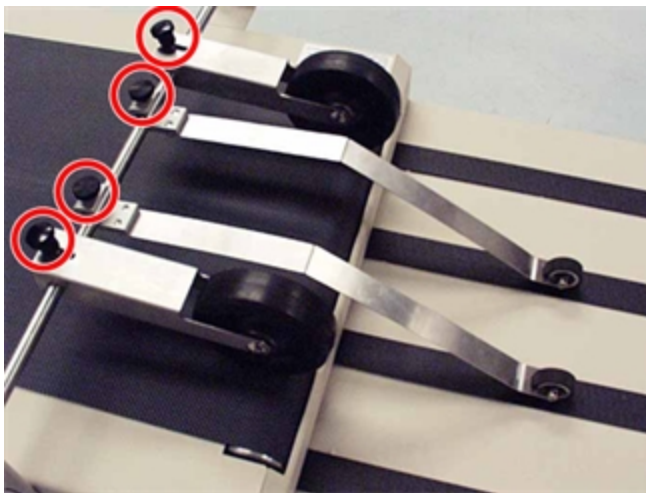

Theorie

Die Funktion der großen Rollen ist es, den Antrieb und die Steuerung des Poststücks beim Übergang zum Ablageband bereitzustellen. Die Rollen

sollten so positioniert werden, dass sie das Poststück halten, aber nicht mit den Adresszonen in Berührung kommen. Wenn sie in den Adressbereichen positioniert sind, verursachen die Walzen Verschmierungen.

Die Funktion der Federn (Halter) ist die Steuerung des Poststücks, wenn es auf dem Ablageband landet. Die allgemeine Regel ist, dass bei dünneren, sich langsamer bewegenden Poststücken die Halterungen nahe am Stapel positioniert werden sollten. Bei dickeren, sich schneller bewegenden Poststücken sollten die Halter höher vom Stapel positioniert werden.

Sensor "Ablageband voll" einstellen

Bedienung

Es gibt zwei Einstellungen am Sensor "Ablageband voll": Einstellen der vertikalen Position und der horizontalen Position.

So stellen Sie die vertikale Position ein:

- Lösen Sie den Knopf für die vertikale Position auf der Bedienerseite der Sensorbaugruppe. Bewegen Sie die Sensorbaugruppe auf den gewünschten Wert auf der vertikalen Skala. Ziehen Sie den Knopf fest, wenn Sie fertig sind.

So stellen Sie die horizontale Position ein:

- Lösen Sie den Knopf für die horizontale Position auf der Bedienerseite der Sensorbaugruppe. Bewegen Sie die Sensorbaugruppe auf den gewünschten Wert auf der horizontalen Skala. Ziehen Sie den Knopf fest, wenn Sie fertig sind.

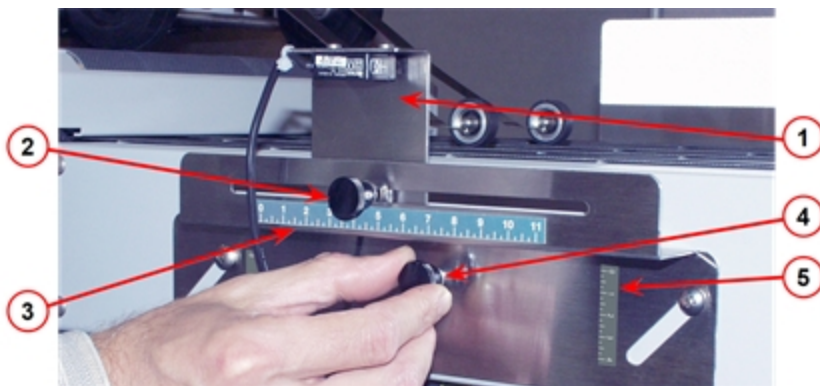

1. Sensor "Ablageband voll"
2. Knopf für horizontale Einstellung
3. Horizontale Positionsskala
4. Vertikal-Einstellknopf
5. Vertikale Positionsskala

Der Sensor des Ablagebands sollte für die meisten Materialien sowohl in der Höhen- (vertikal) als auch in der Längeneinstellung (horizontal) auf „0“ bleiben. Unter bestimmten Umständen müssen Sie diese Einstellungen jedoch ändern:

- Sehr kurze, dick auf der Oberseite liegende Stücke können nach hinten umfallen (z. B. kleine Umschläge mit der Klappe nach oben), bevor sie beim Aufsammeln auf dem Ablageband auf den Sensor treffen. In diesen Fällen bringen Sie den Ablagebandsensor näher zum Ende des Ablagebands (in Richtung „11“ Ende auf der horizontalen Skala).
- Bei sehr dicken Stücken müssen Sie den Ablagebandsensor möglicherweise nach oben (vertikal) schieben, um die maximale Kapazität zu ermöglichen (in Richtung „0“ auf der vertikalen Skala).

Theorie

Diese Einstellungen werden vorgenommen, damit die Anzeige "Ablageband voll" korrekt funktioniert und gleichzeitig die maximale Anzahl von Poststücken gestapelt werden kann.

Materialrampe anpassen

Bedienung

Es gibt zwei Einstellungen: Einstellen des Winkels der Materialrampe und einstellen des Medienanschlagblechs.

So passen Sie den Winkel der Rampe an:

- Lösen Sie den Rampenwinkel-Knopf an der Seite der Rampe. Bewegen Sie die Rampe auf den gewünschten Wert auf der Skala. Ziehen Sie den Knopf fest, wenn Sie fertig sind.

Lesen Sie den Anhang, um ggf. den Rampenwinkel zu bestimmen.

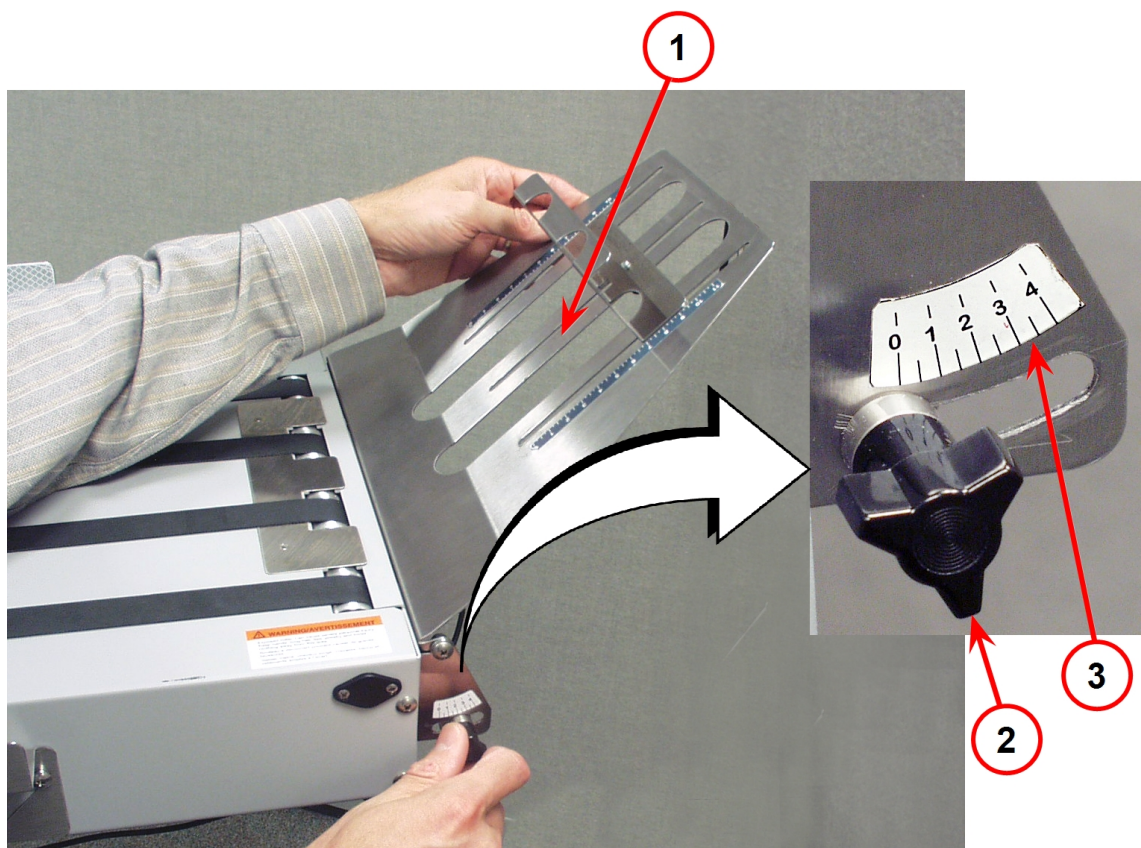

1. Materialrampe
2. Rampenwinkel-Einstellknopf
3. Rampenwinkel-Positionsskala

So passen Sie die Anschlagposition für Medien an:

- Lösen Sie den Knopf unter der Materialrampe. Schieben Sie den Medienanschlag auf der Rampe auf den gewünschten Wert nach oben oder unten. Ziehen Sie den Knopf fest, wenn Sie fertig sind.

Lesen Sie den Anhang, um ggf. die Medien-Anschlagposition zu bestimmen.

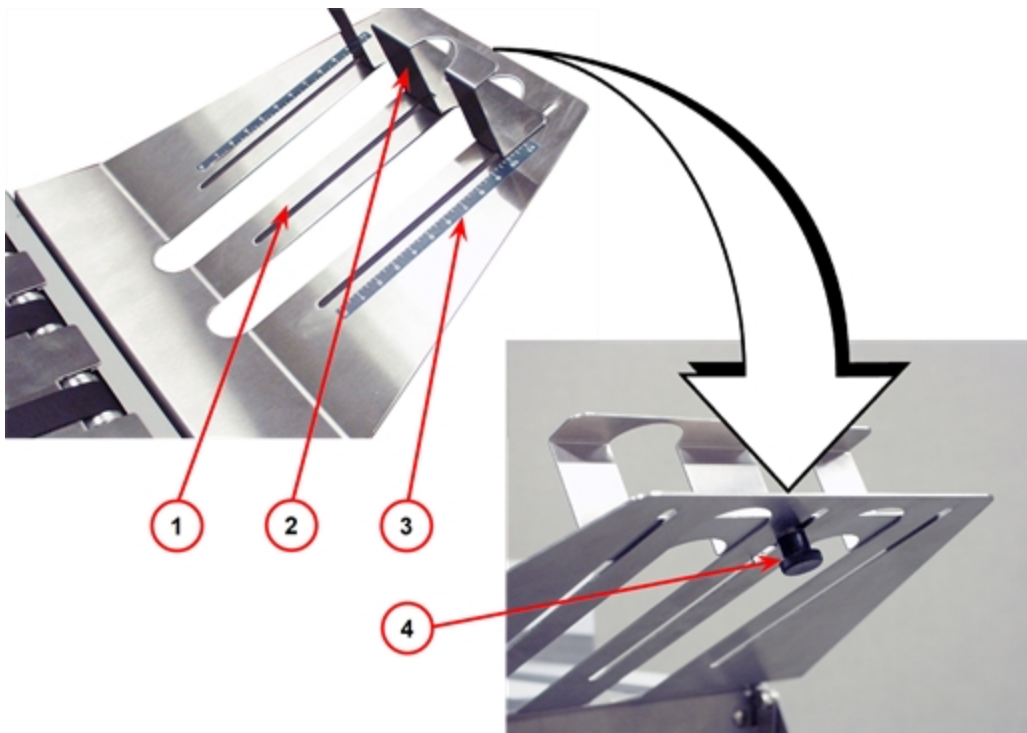

1. Materialrampe
2. Medienanschlagblech
3. Positionsskala für Medienanschlagblech
4. Einstellknopf für Medienanschlagblech

Theorie

Der Winkel der Materialrampe hängt von der Breite und Dicke des Poststücks ab. Die allgemeine Regel ist, dass der Rampenwinkel steiler ist, je kürzer und dünner das Poststück ist; während je länger und dicker das Poststück ist, desto flacher der Rampenwinkel.

Die Position des Medienanschlags auf der Materialrampe hängt von der Breite des Poststücks ab. Der Medienanschlag ist für kürzere Poststücke näher am Drucker und für längere Poststücke weiter entfernt. Je breiter das Poststück ist, desto weiter nach oben muss das Medienanschlagblech eingestellt werden.

5 - Ablageband- Wartung

In diesem Abschnitt

| | |
|------------------------------------|----|
| Ablagebandreinigung..... | 34 |
| Ablageband-Sicherung ersetzen..... | 34 |

Ablagebandreinigung

Das Ablageband benötigt eine saubere Umgebung ohne Staub, Schwebstoffe und Feuchtigkeit. Die Wartung durch den Bediener beschränkt sich auf die Reinigung der Bänder mit einem fusselreien Tuch, das mit einer milden Seifenlösung angefeuchtet wurde.

Ablageband-Sicherung ersetzen



Vorsicht: Trennen Sie die Stromversorgung, bevor Sie die Sicherungen austauschen. Schalten Sie das System aus und ziehen Sie das Spannungsversorgungskabel aus der Steckdose. Um fortlaufenden Schutz vor Brandgefahr zu gewährleisten, darf die Sicherung nur durch eine Sicherung desselben Typs ersetzt werden.

Wenn ein Austausch der Sicherung erforderlich ist, schalten Sie das Ablageband aus, ziehen Sie das Spannungsversorgungskabel aus der Steckdose und ersetzen Sie die defekte Sicherung durch eine neue Sicherung. Die Positionen der Sicherungen sind in der folgenden Abbildung dargestellt. Wenn der Fehler erneut auftritt, wenden Sie sich an Pitney Bowes.



6 - Ablageband- Fehlerbehebung

In diesem Abschnitt

| | |
|--------------------------------|----|
| Ablageband-Fehlerbehebung..... | 36 |
|--------------------------------|----|

Ablageband-Fehlerbehebung

Staus

Wenn sich Poststücke im Ablageband stauen, schaltet der Leistungsschalter des Ablageband automatisch aus. Drücken Sie NICHT auf den Netzschalter. Beseitigen Sie bei ausgeschaltetem Ablageband den Stau und alle verbleibenden Poststücke. Warten Sie 1 bis 2 Minuten, bevor Sie den Schutzschalter drücken. Das Ablageband schaltet sich automatisch ein, wenn Sie den Schutzschalter drücken.

Verschmierte Adressen

Sie können jede der Niederhalterollen oder -federn anheben oder schieben, wenn stark bedruckte Bereiche der Umschläge verschmiert werden, weil sie unter die Rollen / Federn laufen. Heben Sie die Rolle / Feder leicht an und drehen Sie den Knopf, um sie vom Transportband zu entfernen.

HINWEIS: Um sicherzustellen, dass die Umschläge ordnungsgemäß durch das Ablageband geführt werden, müssen sie unter die Rollen und Federn geführt werden.

7 - Optionaler Trockner W863 / W864

In diesem Abschnitt

| | |
|----------------------------------|----|
| Steuerelemente und Anzeigen..... | 38 |
| Technische Spezifikationen..... | 39 |
| Bedienung..... | 39 |
| Job-Setup..... | 40 |
| Reinigung..... | 42 |
| Staus..... | 42 |
| Sicherung austauschen..... | 42 |
| Fehlerbehebung..... | 43 |

Steuerelemente und Anzeigen



Die obigen Abbildungen zeigen die Position der Trocknerkomponenten.

1. **Ein- / Ausschalter** - schaltet den Trockner ein oder aus.
2. **Spannungsversorgungskabel** - Anschluss des Spannungsversorgungskabels.
3. **Höhengriff** - Stellt die Höhe des Trockners über dem Material ein (sechs Positionseinstellungen).
4. **Steckdose** - Das andere Ende des Spannungsversorgungskabels ist an die mit „Trockner“ gekennzeichnete Steckdose des Ablagebands angeschlossen.

Technische Spezifikationen

| | |
|---------------------|--|
| Eingangsleistung: | W863 - 120 VAC, 60 Hz 11,8 A. W864 - 220-240 VAC, 50 Hz, 6,0 A. |
| Stromverbrauch: | 1824 Watt |
| Wärmeableitung: | 6.000 BTU |
| Heizungstyp: | Quarz-Heizgerät, Gebläseluft |
| Betriebstemperatur: | 38 ° C (100 ° F) |
| Sicherungen: | 15 A (240 VAC) |
| Maße: | Höhe: 90 mm Breite: 330 mm Länge: 362 mm |
| Gewicht: | 8 kg (17 lbs) |

Bedienung

Der Trockner enthält nur ein Bedienelement, einen Ein- / Ausschalter mit einer zugehörigen Anzeige. Mit diesem Schalter wird der Trockner ein- oder ausgeschaltet. Der Schalter leuchtet, wenn er eingeschaltet ist.

Da der Trockner über eine dedizierte Steckdose am zugehörigen Ablageband mit Strom versorgt wird, leuchtet dieser Schalter nur auf (wenn eingeschaltet), wenn der Netzschalter am Ablageband eingeschaltet ist.

Daher wird der Trockner nur aktiviert, wenn sich die Förderbänder zu bewegen beginnen, wenn der Netzschalter am Trockner in der Position EIN gelassen wird. Dies führt dazu, dass der Trockner nur dann funktioniert, wenn er benötigt wird (wenn Poststücke zum Trocknen unter ihn transportiert werden). Wenn das Förderband stoppt, wird der Trockner automatisch ausgeschaltet.



WARNUNG Der Trockner entzündet brennbare Materialien. Halten Sie alle Gegenstände von diesem System fern, mit Ausnahme der Umschläge, die für die Verwendung mit diesem System angegeben sind.

Die Kombination Trockner / Ablageband verbraucht sehr viel Strom. Notieren Sie sich die Wattleistungen anderer Geräte, die Sie an dieselbe Steckdose oder denselben Zweigstromkreis anschließen und vergleichen Sie diese mit der Leistung der Steckdose oder des Zweigstromkreises, um eine Überlastung Ihres elektrischen Systems zu vermeiden.



Vorsicht: Beachten Sie alle markierten Warnungen und Vorsichtsmaßnahmen am Trockner:

Verwenden Sie das Produkt nicht unbeaufsichtigt.

Oberflächen sind heiß - Kontakt vermeiden

Schalten Sie das System aus, wenn es nicht verwendet wird. Betrieb nur mit laufendem Förderband.

Halten Sie die Luftansaugöffnungen immer frei.

Trennen Sie die Stromversorgung, bevor Sie die Sicherung wechseln. Um fortlaufenden Schutz vor Brandgefahr zu gewährleisten, darf die Sicherung nur durch eine Sicherung desselben Typs ersetzt werden.

Job-Setup

Sie müssen die folgenden Einstellungen überprüfen und vornehmen, wenn Sie von einem Job zu einem anderen Job wechseln.

Passen Sie die Trocknerhöhe an

Sie müssen die Höhe des Trockners anpassen, wenn sich Folgendes drastisch gegenüber dem vorherigen Job ändert:

- Geschwindigkeit des Förderbandes in dem Ablageband
- die Größe des zu trocknenden Materials
- die Menge des Tinteverbrauches

Der Höhengriff dient zum Heben oder Senken des Trockners. Sie hat 5 Positionen.

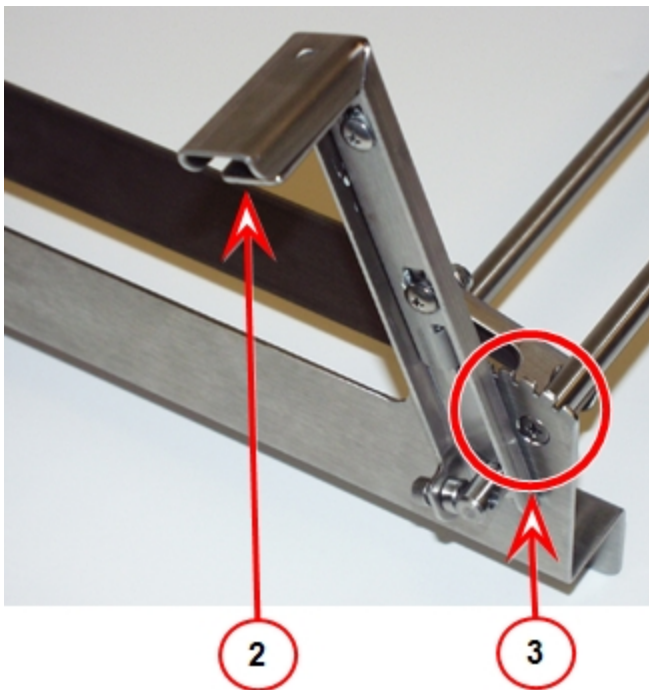

1. Höhenverstellgriff
2. Entriegelungshebel (unter dem Griff oben)
3. Fünf Positionen

Die Höhe wird eingestellt, indem Sie den Entriegelungshebel unter dem Griff drücken, die Trockereinheit in die neue Position heben und den Griff in der neuen Schlitzposition loslassen.

Reinigung

Der Trockner benötigt eine saubere Umgebung ohne Staub, Schwebstoffe und Feuchtigkeit. Die Wartung durch den Bediener beschränkt sich darauf, die Lüftungsöffnungen offen zu halten und zu vermeiden, dass Staub, Papierfragmente und Material die Quarzheizung im Inneren berühren.

Staus

Um Staus unter dem Trockner zu beseitigen, verwenden Sie den Griff zur Höheneinstellung und bewegen Sie ihn in die höchste Position, um das Material zugänglich zu machen. Bewegen Sie den Griff nach dem Beseitigen des Staus wieder in die ursprüngliche Position.

Wenn sich Poststücke im Ablageband stauen, schaltet der Schutzschalter das Ablageband und Trockner automatisch aus. Drücken Sie NICHT auf den Netzschalter am Ablageband oder Trockner. Beseitigen Sie bei ausgeschaltetem Ablageband den Stau und alle verbleibenden Poststücke. Warten Sie 1 bis 2 Minuten, bevor Sie den Schutzschalter am Ablageband drücken. Ablageband und Trockner werden automatisch hochgefahren, wenn Sie den Schalter des Leistungsschalters drücken.

Sicherung austauschen



Vorsicht: Trennen Sie die Stromversorgung, bevor Sie die Sicherungen austauschen. Schalten Sie das System aus und ziehen Sie das Spannungsversorgungskabel aus der Steckdose. Um fortlaufenden Schutz vor Brandgefahr zu gewährleisten, darf die Sicherung nur durch eine Sicherung desselben Typs ersetzt werden.

Befolgen Sie diese Schritte, um die Sicherung im Trockner auszutauschen:

1. Schalten Sie den Trockner aus und ziehen Sie das Spannungsversorgungskabel aus der Steckdose des Ablagebands.
2. Heben Sie den Sicherungshalter mit einem kleinen flachen Gegenstand oder einem Schraubendreher aus seinem Schlitz direkt über dem AC-Eingangsanschluss.



3. Entfernen Sie die durchgebrannte Sicherung und setzen Sie eine Ersatzsicherung ein. Stellen Sie sicher, dass sie vom gleichen Typ ist.
4. Schieben Sie den Sicherungshalter wieder in den Steckplatz.



5. Schließen Sie das Spannungsversorgungskabel des Trockners wieder an das Ablageband an und schalten Sie das System ein. Wenn der Fehler erneut auftritt, wenden Sie sich an Pitney Bowes.

Fehlerbehebung

| Symptom | Mögliche Ursache | Maßnahme |
|-------------|------------------|--|
| Läuft nicht | Kein Strom. | Überprüfen Sie die Steckverbindungen und den Netzschalter. |

| | | |
|-------------------------------|---|---|
| Tinte trocknet nicht | Falsche Geschwindigkeit des Ablagebands | Stellen Sie die Geschwindigkeitssteuerung des Ablagebands auf eine langsamere Geschwindigkeit ein, damit das Poststück länger unter dem Trockner laufen kann. |
| | Falsche Höhe | Positionieren Sie die Trocknerhöhe für die beste Trockenposition neu. |
| Betrieb unterbrochen | Kein Strom. | Kundendienst verständigen. |
| Keine Luft aus dem Lüfter | Lüfter funktioniert nicht | Kundendienst verständigen. |
| Nur kalte Luft aus dem Lüfter | Heizung funktioniert nicht | Kundendienst verständigen. |

8 - Optionaler Trockner W85F, W86F

In diesem Abschnitt

| | |
|----------------------------------|----|
| Steuerelemente und Anzeigen..... | 47 |
| Bedienung..... | 48 |
| Job-Setup..... | 49 |
| Staus..... | 51 |
| Reinigung..... | 51 |
| Fehlerbehebung..... | 51 |

Steuerelemente und Anzeigen



Die obigen Abbildungen zeigen die Position der Trocknerkomponenten.

1. **Ein- / Ausschalter** - schaltet den Trockner ein oder aus.
2. **Spannungsversorgungskabel** - Anschluss des Spannungsversorgungskabels.
3. **Höhengriff** - Stellt die Höhe des Trockners über dem Material ein (sechs Positionseinstellungen).
4. **Steckdose** - Das andere Ende des Spannungsversorgungskabels ist an die mit „Trockner“ gekennzeichnete Steckdose des Ablagebands angeschlossen.

Bedienung

Der Trockner enthält nur ein Bedienelement, einen Ein- / Ausschalter mit einer zugehörigen Anzeige. Mit diesem Schalter wird der Trockner ein- oder ausgeschaltet. Der Schalter leuchtet, wenn er eingeschaltet ist.

Da der Trockner über eine dedizierte Steckdose am zugehörigen Ablageband mit Strom versorgt wird, leuchtet dieser Schalter nur auf (wenn eingeschaltet), wenn der Netzschalter am Ablageband eingeschaltet ist.

Daher wird der Trockner nur aktiviert, wenn sich die Förderbänder zu bewegen beginnen, wenn der Netzschalter am Trockner in der Position EIN gelassen wird. Dies führt dazu, dass der Trockner nur dann funktioniert, wenn er benötigt wird (wenn Poststücke zum Trocknen unter ihn transportiert werden). Wenn das Förderband stoppt, wird der Trockner automatisch ausgeschaltet.



WARNUNG Der Trockner entzündet brennbare Materialien. Halten Sie alle Gegenstände von diesem System fern, mit Ausnahme der Umschläge, die für die Verwendung mit diesem System angegeben sind.

Die Kombination Trockner / Ablageband verbraucht sehr viel Strom. Notieren Sie sich die Wattleistungen anderer Geräte, die Sie an dieselbe Steckdose oder denselben Zweigstromkreis anschließen und vergleichen Sie diese mit der Leistung der Steckdose oder des Zweigstromkreises, um eine Überlastung Ihres elektrischen Systems zu vermeiden.



Vorsicht: Beachten Sie alle markierten Warnungen und Vorsichtsmaßnahmen am Trockner:

Verwenden Sie das Produkt nicht unbeaufsichtigt.

Oberflächen sind heiß - Kontakt vermeiden

Schalten Sie das System aus, wenn es nicht verwendet wird. Betrieb nur mit laufendem Förderband.

Halten Sie die Luftansaugöffnungen immer frei.

Trennen Sie die Stromversorgung, bevor Sie die Sicherung wechseln. Um fortlaufenden Schutz vor Brandgefahr zu gewährleisten, darf die Sicherung nur durch eine Sicherung desselben Typs ersetzt werden.

Job-Setup

Sie müssen die folgenden Einstellungen überprüfen und vornehmen, wenn Sie von einem Job zu einem anderen Job wechseln.

Passen Sie die Trocknerhöhe an

Sie müssen die Höhe des Trockners anpassen, wenn sich Folgendes drastisch gegenüber dem vorherigen Job ändert:

- Geschwindigkeit des Förderbandes in dem Ablageband
- die Größe des zu trocknenden Materials
- die Menge des Tinteverbrauches

Der Höhengriff dient zum Heben oder Senken des Trockners. Sie hat 5 Positionen.

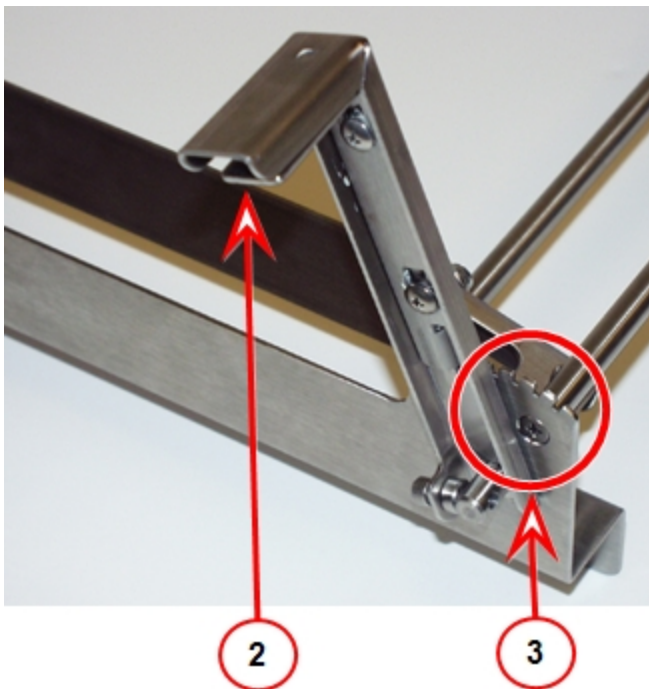

1. Höhenverstellgriff
2. Entriegelungshebel (unter dem Griff oben)
3. Fünf Positionen

Die Höhe wird eingestellt, indem Sie den Entriegelungshebel unter dem Griff drücken, die Trockereinheit in die neue Position heben und den Griff in der neuen Schlitzposition loslassen.

Staus

Um Staus unter dem Trockner zu beseitigen, verwenden Sie den Griff zur Höheneinstellung und bewegen Sie ihn in die höchste Position, um das Material zugänglich zu machen. Bewegen Sie den Griff nach dem Beseitigen des Staus wieder in die ursprüngliche Position.

Wenn sich Poststücke im Ablageband stauen, schaltet der Schutzschalter das Ablageband und Trockner automatisch aus. Drücken Sie NICHT auf den Netzschalter am Ablageband oder Trockner. Beseitigen Sie bei ausgeschaltetem Ablageband den Stau und alle verbleibenden Poststücke. Warten Sie 1 bis 2 Minuten, bevor Sie den Schutzschalter am Ablageband drücken. Ablageband und Trockner werden automatisch hochgefahren, wenn Sie den Schalter des Leistungsschalters drücken.

Reinigung

Der Trockner benötigt eine saubere Umgebung ohne Staub, Schwebstoffe und Feuchtigkeit. Die Wartung durch den Bediener beschränkt sich darauf, die Lüftungsöffnungen offen zu halten und zu vermeiden, dass Staub, Papierfragmente und Material die Quarzheizung im Inneren berühren.

Fehlerbehebung

| Symptom | Mögliche Ursache | Maßnahme |
|-------------------------------|---|---|
| Läuft nicht | Kein Strom. | Überprüfen Sie die Steckverbindungen und den Netzschalter. |
| Tinte trocknet nicht | Falsche Geschwindigkeit des Ablagebands | Stellen Sie die Geschwindigkeitssteuerung des Ablagebands auf eine langsamere Geschwindigkeit ein, damit das Poststück länger unter dem Trockner laufen kann. |
| | Falsche Höhe | Positionieren Sie die Trocknerhöhe für die beste Trockenposition neu. |
| Betrieb unterbrochen | Kein Strom. | Kundendienst verständigen. |
| Keine Luft aus dem Lüfter | Lüfter funktioniert nicht | Kundendienst verständigen. |
| Nur kalte Luft aus dem Lüfter | Heizung funktioniert nicht | Kundendienst verständigen. |

Diese Seite ist absichtlich leer.

9 - Anbringen des Ablagebands an einen

W360 Etikettierer

In diesem Abschnitt

| | |
|--|----|
| Anbringen des Ablagebands an einer W360 Etikettierer..... | 54 |
|--|----|

Anbringen des Ablagebands an einer W360 Etikettierer

Das Ablageband kann am Ausgabeende des W360 Etikettierer verwendet werden, um die mit Etiketten versehenen Stücke zu sammeln, wenn sie von der Etikettierer kommen. HINWEIS: Das Ablageband wird inline mit dem Etiketter montiert, im Gegensatz zum rechten Winkel, der für die Drucker verwendet wird.

1. Bringen Sie das Ablageband in Position, sodass er mit der Etikettierer-Ausgabe übereinstimmt (siehe Abbildung unten). Halten Sie das Ablageband mit aufrechtem Druck ruhig und lösen Sie den Höheneinstellknopf. Stellen Sie die Höhe so ein, dass das Ablageband mit der Ausgabe der Etikettierer ausgeglichen ist und drehen Sie den Einstellknopf fest.

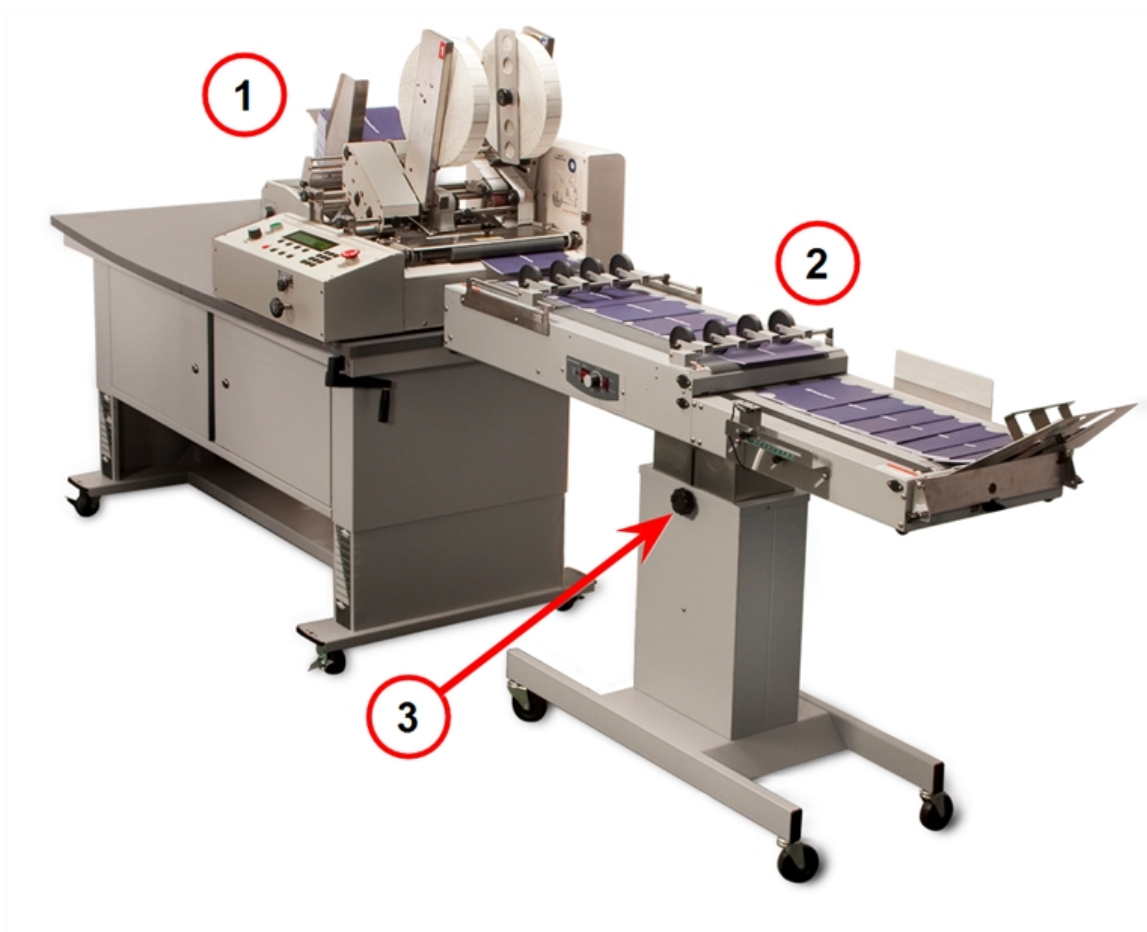

1. Etikettierer
2. Ablageband
3. Ablageband Höheneinstellknopf



Vorsicht: Das Ablageband kann schnell auf seine niedrigste Höhe fallen, wenn Sie den Höhenverstellknopf des Ablagebands lösen.

2. Verbinden Sie das Kommunikationsschnittstellenkabel mit dem Druckerschnittstellenanschluss am Ablageband und das andere Ende mit dem Förderbandanschluss des Etikettierers.

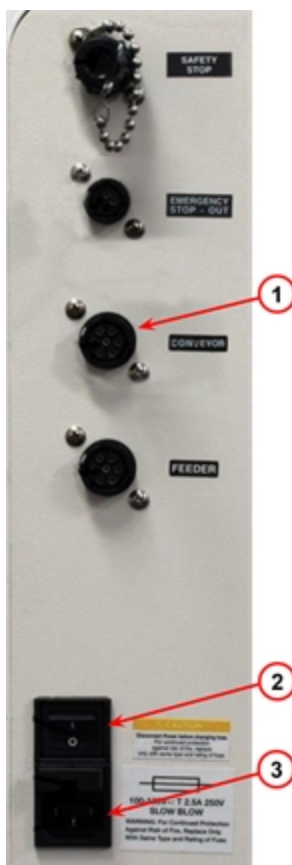

1. Ablagebandanschluss am Etikettierer (eingekreist)
 2. Netzschalter
 3. AC-Eingang für Spannungsversorgungskabel
3. Verbinden Sie den Etikettierer mit dem Spannungsversorgungskabel (siehe Foto links für AC-Eingang) und schalten Sie den Etikettierer ein. Weitere Informationen zum Ausführen des Etikettierers finden Sie in der Etikettierer-Kurzanleitung (SV62479A).

10 - Anpassungsdiagramme

In diesem Abschnitt

| | |
|---|----|
| Materialrampenwinkel anpassen..... | 58 |
| Passen Sie das Medienanschlagblech auf der Materialrampe an..... | 60 |
| Stapelhöhe und -abstand anpassen: Super Draft und Entwurfsmodus..... | 62 |
| Passen Sie Ablagebandhöhe und -abstand an: Briefmodus..... | 64 |
| Ablagebandhöhe und -abstand anpassen: Executive- Modus..... | 66 |

Materialrampenwinkel anpassen

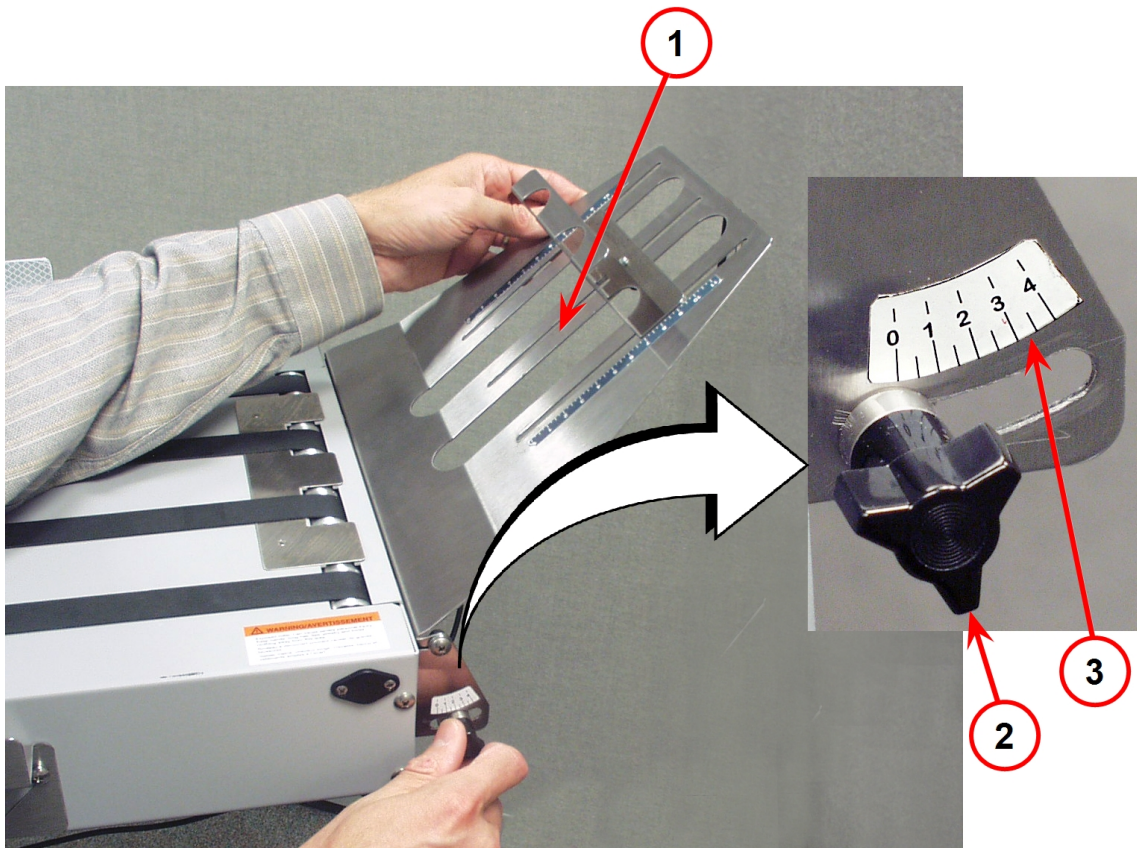

1. Materialrampe
2. Rampenwinkel-Einstellknopf
3. Rampenwinkel-Positionsskala

Der Winkel der Materialrampe hängt von der Breite und Dicke des Poststücks ab. Die allgemeine Regel ist, dass der Rampenwinkel steiler ist, je kürzer und dünner das Poststück ist; während je länger und dicker das Poststück ist, desto flacher der Rampenwinkel. Siehe Tabelle unten für Anweisungen.

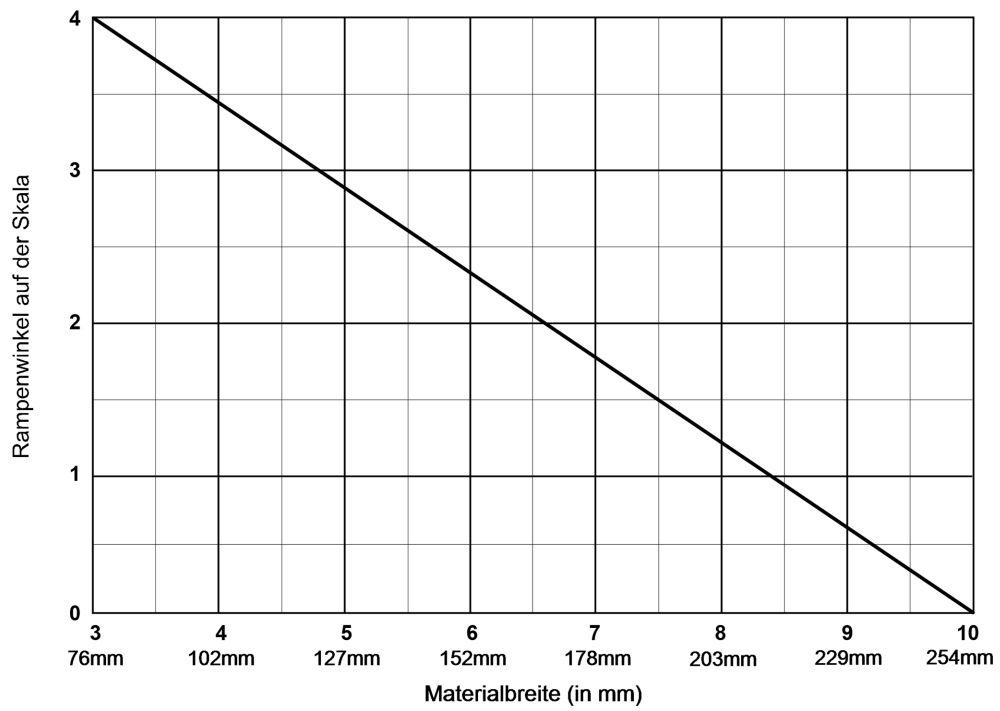

Passen Sie das Medienanschlagblech auf der Materialrampe an

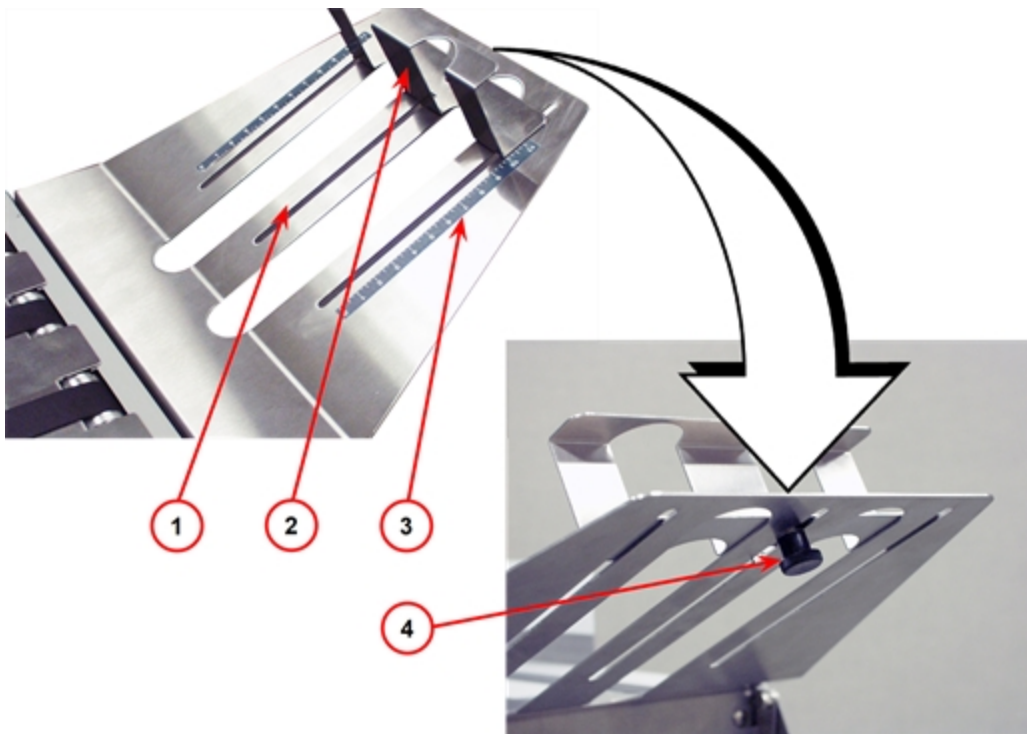

1. Materialrampe
2. Medienanschlagblech
3. Positionsskala für Medienanschlagblech
4. Einstellknopf für Medienanschlagblech

Die Position des Medienanschlags auf der Materialrampe hängt von der Breite des Poststücks ab. Der Medienanschlag ist für kürzere Poststücke näher am Drucker und für längere Poststücke weiter entfernt. Je breiter das Poststück ist, desto weiter nach oben muss das Medienanschlagblech eingestellt werden. Siehe Tabelle unten für Anweisungen.

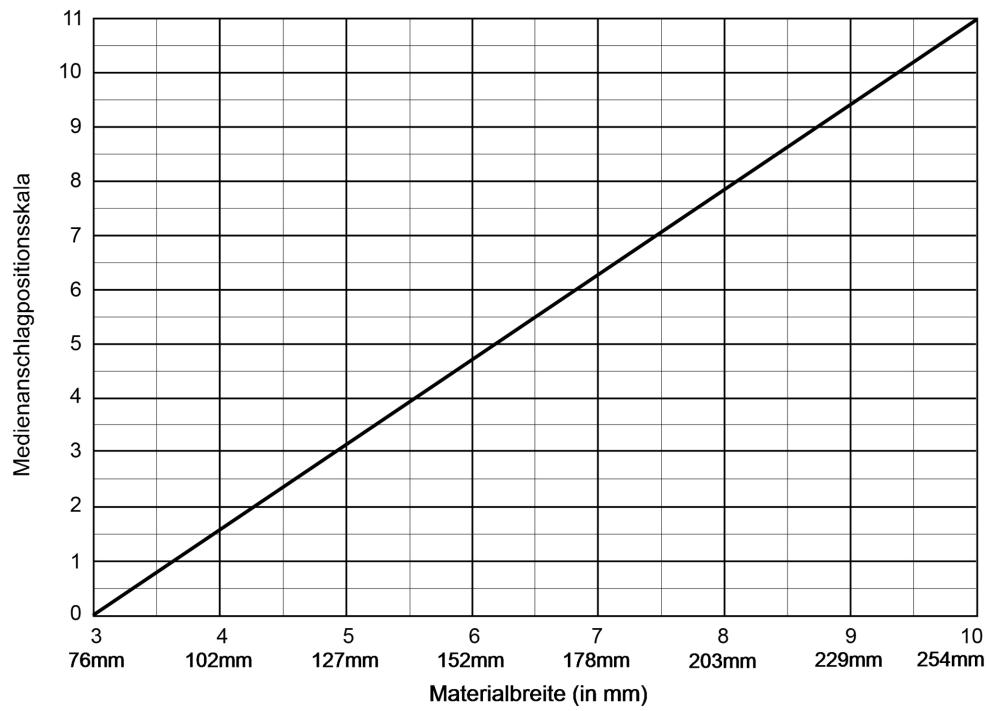

Stapelhöhe und -abstand anpassen: Super Draft und Entwurfsmodus

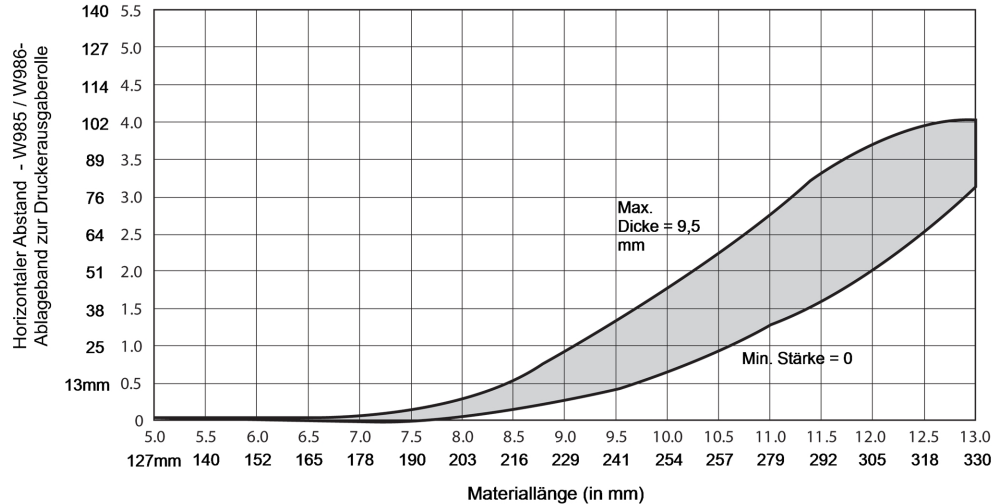
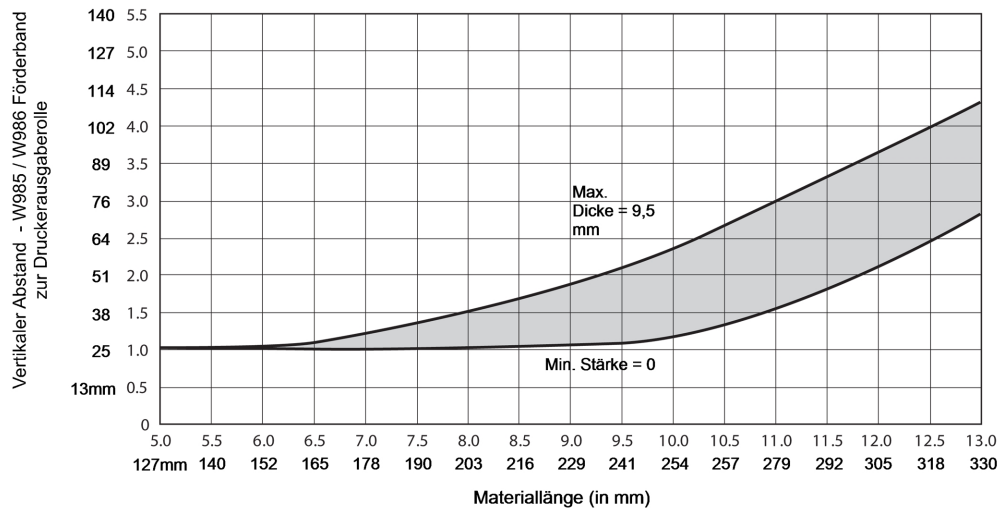

Die obere Tabelle wird verwendet, um den Abstand zwischen dem Ablageband und der Druckerausgeberrolle zu bestimmen. Dies geschieht durch Einstellen der Höhe des Ständers.

Die untere Tabelle wird verwendet, um den Abstand vom Ablageband zur Ausgaberolle zu bestimmen. Dies wird erreicht, indem das Ablageband näher an die Ausgaberolle des Druckers gebracht wird.

Um die Diagramme zu verwenden:

1. Messen Sie die Länge und Stärke Ihres Materials in mm.
2. Gehen Sie zur Länge am unteren Rand des Diagramms und dann nach oben zur Dicke. Die Dicke muss im grauen Bereich angenähert werden, der 9,5 mm (3/8") zwischen der minimalen und maximalen Stärke liegt.
3. Folgen Sie einer geraden Linie zur linken Seite des Diagramms. Dies ist der Abstand in mm für diese Einstellung.

Zum Beispiel: Wenn das Material 279 mm lang und 3,2 mm dick ist, beträgt der Wert im oberen Diagramm etwa 51 mm und im unteren Diagramm etwa 44 mm.

Passen Sie Ablagebandhöhe und -abstand an: Briefmodus

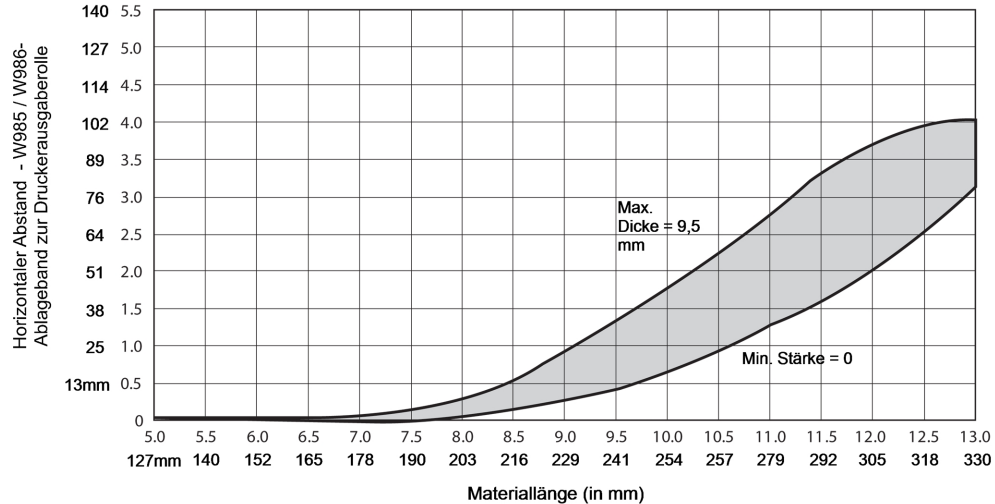
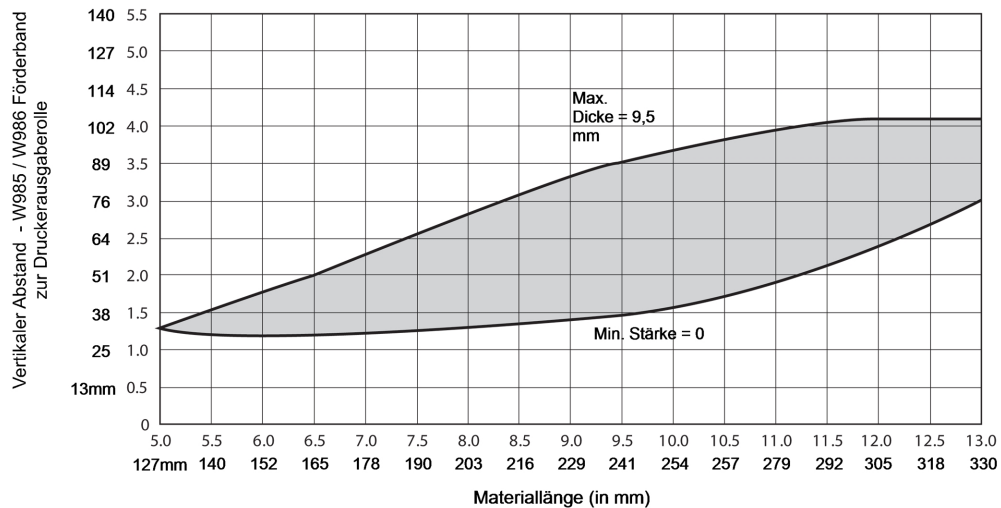

Die obere Tabelle wird verwendet, um den Abstand zwischen dem Ablageband und der Druckerausgeberrolle zu bestimmen. Dies geschieht durch Einstellen der Höhe des Ständers.

Die untere Tabelle wird verwendet, um den Abstand vom Ablageband zur Ausgaberolle zu bestimmen. Dies wird erreicht, indem das Ablageband näher an die Ausgaberolle des Druckers gebracht wird.

Um die Diagramme zu verwenden:

1. Messen Sie die Länge und Stärke Ihres Materials in mm.
2. Gehen Sie zur Länge am unteren Rand des Diagramms und dann nach oben zur Dicke. Die Dicke muss im grauen Bereich angenähert werden, der 9,5 mm (3/8") zwischen der minimalen und maximalen Stärke liegt.
3. Folgen Sie einer geraden Linie zur linken Seite des Diagramms. Dies ist der Abstand in mm für diese Einstellung.

Zum Beispiel: Wenn das Material 279 mm lang und 3,2 mm ist, beträgt der Messwert im oberen Diagramm etwa 64 mm und im unteren Diagramm etwa 44 mm.

Ablagebandhöhe und -abstand anpassen: Executive-Modus

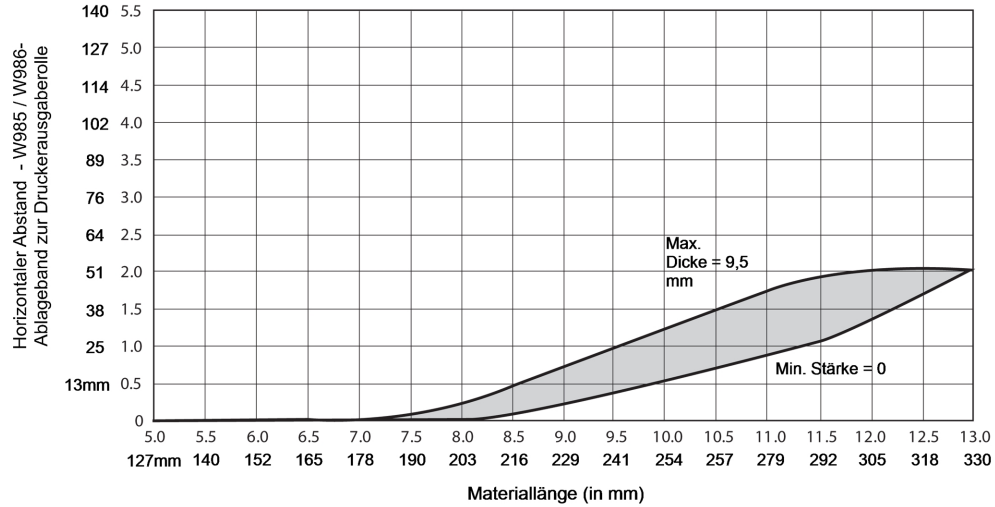
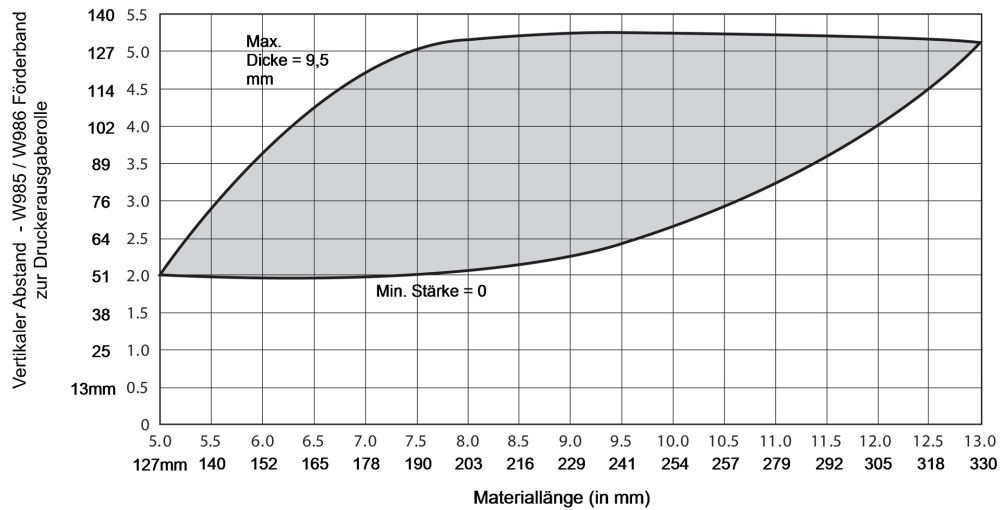

Die obere Tabelle wird verwendet, um den Abstand zwischen dem Ablageband und der Druckerausgeberolle zu bestimmen. Dies geschieht durch Einstellen der Höhe des Ständers.

Die untere Tabelle wird verwendet, um den Abstand vom Ablageband zur Ausgaberolle zu bestimmen. Dies wird erreicht, indem das Ablageband näher an die Ausgaberolle des Druckers gebracht wird.

Um die Diagramme zu verwenden:

1. Messen Sie die Länge und Stärke Ihres Materials in mm.
2. Gehen Sie zur Länge am unteren Rand des Diagramms und dann nach oben zur Dicke. Die Dicke muss im grauen Bereich angenähert werden, der 9,5 mm (3/8") zwischen der minimalen und maximalen Stärke liegt.
3. Folgen Sie einer geraden Linie zur linken Seite des Diagramms. Dies ist der Abstand in mm für diese Einstellung.

Zum Beispiel: Wenn das Material 279 mm lang und 3,2 mm ist, beträgt der Messwert im oberen Diagramm etwa 102 mm und im unteren Diagramm etwa 32 mm.

Poststraße 4 – 6
64293 Darmstadt
www.pitneybowes.com/de

Wartung und Zubehör

SV62019-DE Rev. C
© 2021 Pitney Bowes Inc.
Alle Rechte vorbehalten